

# Catálogo JUEGOS



# RESPUESTA A PREGUNTAS FRECUENTES ANTES DE REALIZAR LA COMPRA

## COLORES:

LOS COLORES DE LAS PIEZAS PUEDEN SER A ELECCION DEL CLIENTE, ENTRE LOS COLORES OFRECIDOS POR LA EMPRESA. **LOS COLORES DE LAS TORRES Y SOPORTES SON POR DEFECTO MARRONES.**

## FACTURACION:

REALIZAMOS FACTURAS A Y B.

## FORMAS DE PAGO:

**CONSULTAR POR DIFERENTES PLANES DE CUOTAS CON TARJETAS DE CREDITO.**

**EFFECTIVO O CON TRANSFERENCIA: SE ABONA EL 50% PARA LA RESERVA DEL JUEGO Y EL OTRO 50% PARA RETIRO.**

## TIEMPO ESTIMADO DE FABRICACION:

**CONSULTAR TIEMPO SEGUN MODELO Y CANTIDAD.**

## LA COMPRA INCLUYE:

MANUAL DE INSTALACION SEGURIDAD Y USO.

FICHA TECNICA Y **GARANTIA DE 6 MESES.**

## INSTALACION:

CONSULTE POR ARMADO PARCIAL DEL JUEGO EN FABRICA. **LOS VALORES NO INCLUYEN INSTALACIÓN**, SI ES NECESARIO PUEDE PEDIR UNA COTIZACIÓN DE INSTALACIÓN PARA CABA Y ALREDEDORES.

## ENVIOS:

LA EMPRESA NO REALIZA ENVÍOS DIRECTAMENTE, SE ENCARGA DE AVERIGUAR EL COSTO CON UN TRANSPORTE. EL CLIENTE ABONA EL ENVÍO AL RECIBIR EL PRODUCTO EN LA SUCURSAL MÁS CERCANA AL DESTINO SI ES EXPRESO O SI ES UN FLETE A DOMICILIO. **EL COSTO DEL ENVÍO Y EL DESPACHO DE FÁBRICA CORREN POR CUENTA DEL COMPRADOR Y SE ABONAN ANTES DE LA SALIDA DEL PRODUCTO DE LA FÁBRICA. SERVICIO DISPONIBLE EN TODO EL PAÍS.**

## JUEGOS PERSONALIZADOS:

PUEDEN CONSULTAR POR MODIFICACIONES EN LOS JUEGOS. **EJEMPLO: CAMBIAR LADO DE ESCALERA O TOBOGAN, ETC**



**VISITA NUESTRO INSTAGRAM, TENEMOS MÁS 76.000 SEGUIDORES! Y MÁS DE 600 FOTOS Y VIDEOS DE NUESTROS CLIENTES DISFRUTANDO DE SUS JUEGOS.**

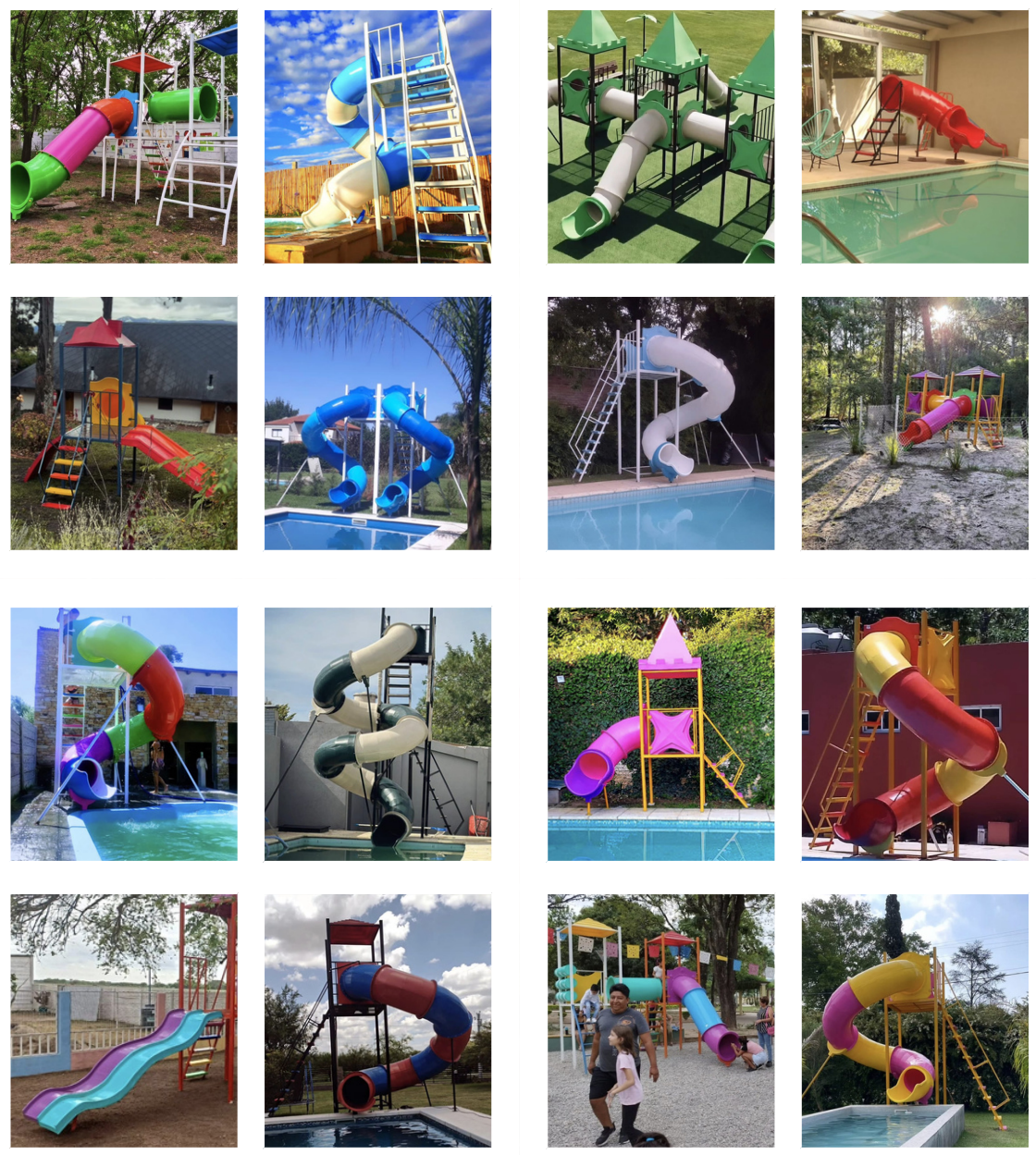

**LINK: [WWW.INSTAGRAM.COM/PLASTICOSROTOMUNDO](https://www.instagram.com/plasticosrotomundo)**

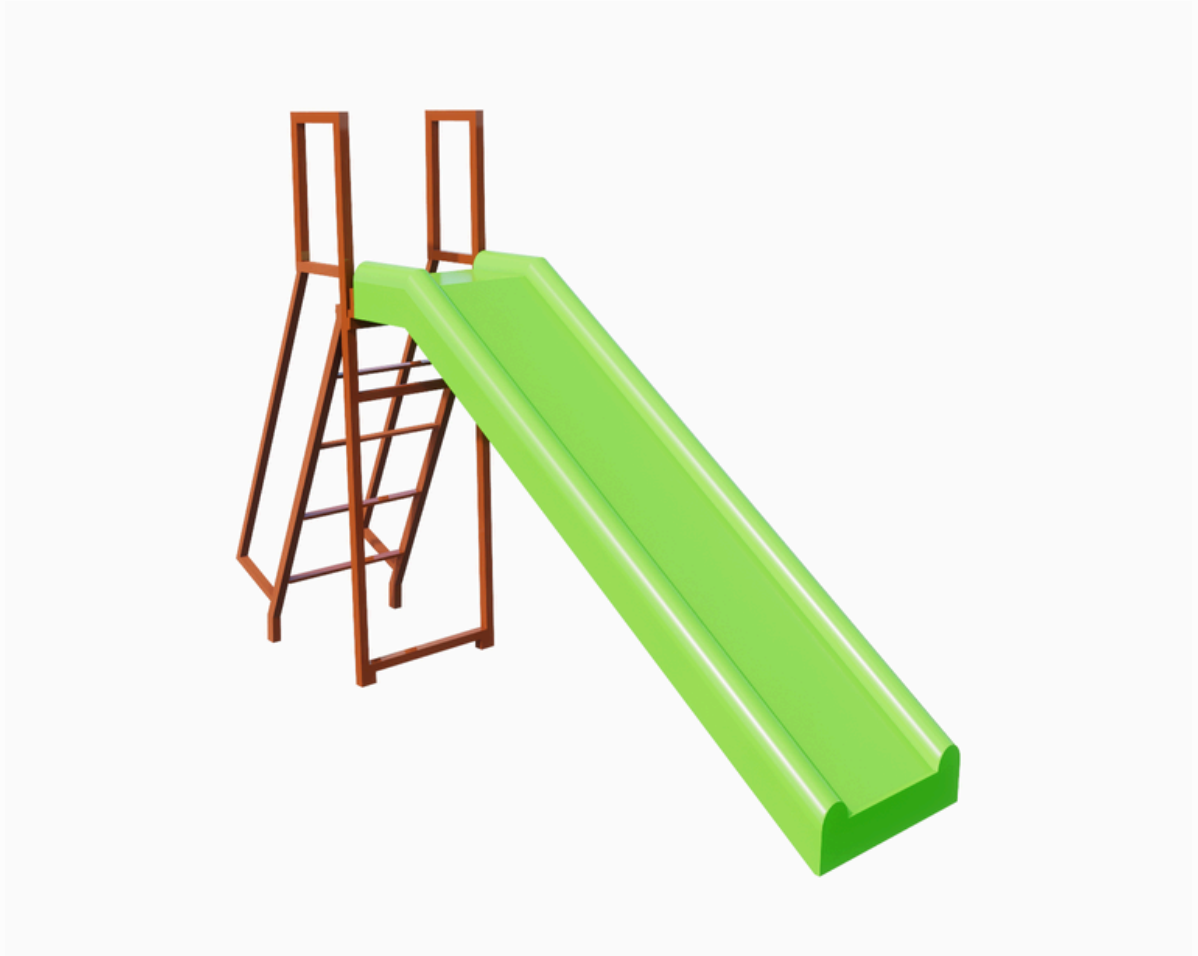

EL MODELO DE LA FOTO ES ILUSTRATIVO, LOS COLORES, MEDIDAS Y DISEÑO PUEDEN VARIAR MINIMAMENTE

**ESPECIFICACIONES:**

**Rango de edad recomendada:** 3 a 25 años.

**Capacidad:** 1 persona.

**Metros que ocupa:** 3,00 x 0,90 mts

**Altura total:** 1,80 mts

**Largo total:** 3,00 mts

**Ancho total:** 0,90 mts

**Altura a base:** 1,20 mts

**ESPECIFICACIONES TECNICAS**

**Caños principales:** 40 x 40 de 2 mm

**Caños secundarios:** 20 x 20 de 2 mm

**Piezas Plásticas:** PEAD virgen con protección UV.

**Pintura:** VitroSpray con resinas sintéticas para la intemperie.

**Garantía:** 6 Meses.

**Peso máximo para uso:** 70 kg.

**\$450.000**

APTO PARA USO: MANGRULLO Y ACUATICO.





EL MODELO DE LA FOTO ES ILUSTRATIVO, LOS COLORES, MEDIDAS Y DISEÑO PUEDEN VARIAR MINIMAMENTE

**ESPECIFICACIONES:**

**Rango de edad recomendada:** 2 a 25 años.

**Capacidad:** 1 persona.

**Metros que ocupa:** 2,50 x 0,90 mts

**Altura total:** 1,50 mts

**Largo total:** 3,00 mts

**Ancho total:** 0,90 mts

**Altura a base:** 1,20 mts

**ESPECIFICACIONES TECNICAS**

**Caños principales:** 40 x 40 de 2 mm

**Caños secundarios:** 20 x 20 de 2 mm

**Piezas Plásticas:** PEAD virgen con protección UV.

**Pintura:** VitroSpray con resinas sintéticas para la intemperie.

**Garantía:** 6 Meses.

**Peso máximo para uso:** 70 kg.

**\$490.000**

APTO PARA USO: MANGRULLO Y ACUATICO.



EL MODELO DE LA FOTO ES ILUSTRATIVO, LOS COLORES, MEDIDAS Y DISEÑO PUEDEN VARIAR MINIMAMENTE

### ESPECIFICACIONES:

**Rango de edad recomendada:** 3 a 70 años.

**Capacidad:** 1 persona.

**Metros que ocupa:** 3,00 x 1,50 mts

**Altura total:** -----

**Largo total:** 3,00 mts

**Ancho total:** 1,50 mts

**Altura a base:** 1,80 mts

### ESPECIFICACIONES TECNICAS

**Caños principales:** 50 x 50 de 2,5 mm

**Caños secundarios:** 20 x 20 de 2 mm

**Piezas Plásticas:** PEAD virgen con protección UV.

**Pintura:** VitroSpray con resinas sintéticas para la intemperie.

**Garantía:** 6 Meses.

**Peso máximo para uso:** 80 kg.

**\$2.900.000**

APTO PARA USO: MANGRULLO Y ACUATICO.



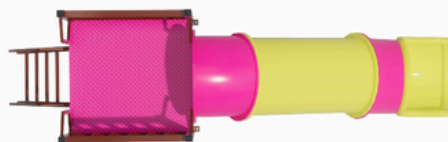

EL MODELO DE LA FOTO ES ILUSTRATIVO, LOS COLORES, MEDIDAS Y DISEÑO PUEDEN VARIAR MINIMAMENTE

### ESPECIFICACIONES:

**Rango de edad recomendada:** 3 a 13 años.

**Capacidad:** 1 persona.

**Metros que ocupa:** 3,00 x 0,90 mts

**Altura total:** 2,00 mts

**Largo total:** 4,00 mts

**Ancho total:** 0,90 mts

**Altura a base:** 1,00 mts

### ESPECIFICACIONES TECNICAS

**Caños principales:** 50 x 50 de 2 mm

**Caños secundarios:** 20 x 20 de 2 mm

**Piezas Plásticas:** PEAD virgen con protección UV.

**Pintura:** VitroSpray con resinas sintéticas para la intemperie.

**Garantía:** 6 Meses.

**Peso máximo para uso:** 90 kg.

**\$1.250.000**

APTO PARA USO: MANGRULLO Y ACUATICO.

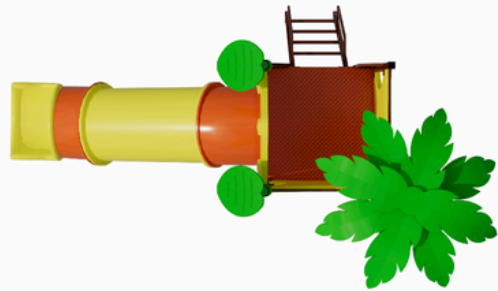

EL MODELO DE LA FOTO ES ILUSTRATIVO, LOS COLORES, MEDIDAS Y DISEÑO PUEDEN VARIAR MINIMAMENTE

**ESPECIFICACIONES:**

**Rango de edad recomendada:** 3 a 12 años.

**Capacidad:** 1 persona.

**Metros que ocupa:** 2,00 x 2,00 mts

**Altura total:** 1,50 mts

**Largo total:** 2,00 mts

**Ancho total:** 2,00 mts

**Altura a base:** 1,00 mts

**ESPECIFICACIONES TECNICAS**

**Caños principales:** 50 x 50 de 2 mm

**Caños secundarios:** 20 x 20 de 2 mm

**Piezas Plásticas:** PEAD virgen con protección UV.

**Pintura:** VitroSpray con resinas sintéticas para la intemperie.

**Garantía:** 6 Meses.

**Peso máximo para uso:** 90 kg.

**\$2.150.000**

APTO PARA USO: MANGRULLO Y ACUATICO.

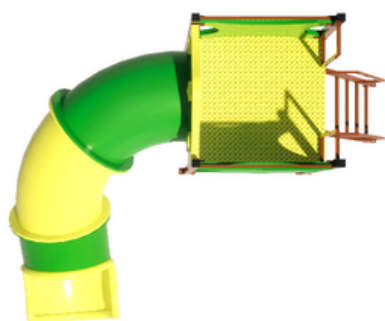

**ESPECIFICACIONES:****Rango de edad recomendada:** 3 a 13 años.**Capacidad:** 1 persona.**Metros que ocupa:** 3,50 x 1,50 mts**Altura total:** 3,00 mts**Largo total:** 3,00 mts**Ancho total:** 3,50 mts**Altura a base:** 1,00 mts**ESPECIFICACIONES TECNICAS****Caños principales:** 50 x 50 de 2 mm**Caños secundarios:** 20 x 20 de 2 mm**Piezas Plásticas:** PEAD virgen con protección UV.**Pintura:** VitroSpray con resinas sintéticas para la intemperie.**Garantía:** 6 Meses.**Peso máximo para uso:** 90 kg.**\$1.550.000**

**ESPECIFICACIONES:****Rango de edad recomendada:** 3 a 10 años.**Capacidad:** 1 persona.**Metros que ocupa:** 2,50 x 2,50 mts**Altura total:** 2,00 mts**Largo total:** 2,50 mts**Ancho total:** 2,50 mts**Altura a base:** 1,00 mts**ESPECIFICACIONES TECNICAS****Caños principales:** 50 x 50 de 2 mm**Caños secundarios:** 20 x 20 de 2 mm**Piezas Plásticas:** PEAD virgen con protección UV.**Pintura:** VitroSpray con resinas sintéticas para la intemperie.**Garantía:** 6 Meses.**Peso máximo para uso:** 90 kg.**\$1.700.000**



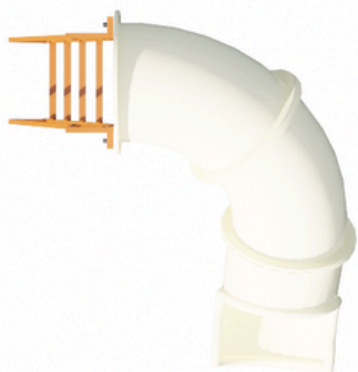

EL MODELO DE LA FOTO ES ILUSTRATIVO, LOS COLORES, MEDIDAS Y DISEÑO PUEDEN VARIAR MINIMAMENTE

**ESPECIFICACIONES:**

**Rango de edad recomendada:** 2 a 12 años.

**Capacidad:** 1 persona.

**Metros que ocupa:** 2,00 x 2,00 mts

**Altura total:** 1,50 mts

**Largo total:** 2,00 mts

**Ancho total:** 2,00 mts

**Altura a base:** 1,00 mts

**ESPECIFICACIONES TECNICAS**

**Caños principales:** 50 x 50 de 2 mm

**Caños secundarios:** 20 x 20 de 2 mm

**Piezas Plásticas:** PEAD virgen con protección UV.

**Pintura:** VitroSpray con resinas sintéticas para la intemperie.

**Garantía:** 6 Meses.

**Peso máximo para uso:** 90 kg.

**\$850.000**

APTO PARA USO: MANGRULLO Y ACUATICO.

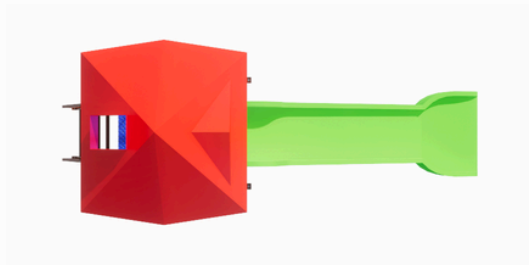

EL MODELO DE LA FOTO ES ILUSTRATIVO, LOS COLORES, MEDIDAS Y DISEÑO PUEDEN VARIAR MINIMAMENTE

### ESPECIFICACIONES:

**Rango de edad recomendada:** 3 a 13 años.

**Capacidad:** 1 persona.

**Metros que ocupa:** 3,50 x 0,90 mts

**Altura total:** 3,00 mts

**Largo total:** 3,50 mts

**Ancho total:** 0,90 mts

**Altura a base:** 1,20 mts

### ESPECIFICACIONES TECNICAS

**Caños principales:** 50 x 50 de 2 mm

**Caños secundarios:** 20 x 20 de 2 mm

**Piezas Plásticas:** PEAD virgen con protección UV.

**Pintura:** VitroSpray con resinas sintéticas para la intemperie.

**Garantía:** 6 Meses.

**Peso máximo para uso:** 70 kg.

**\$1.300.000**

APTO PARA USO: MANGRULLO Y ACUATICO.



EL MODELO DE LA FOTO ES ILUSTRATIVO, LOS COLORES, MEDIDAS Y DISEÑO PUEDEN VARIAR MINIMAMENTE

### ESPECIFICACIONES:

**Rango de edad recomendada:** 3 a 13 años.

**Capacidad:** 1 Persona.

**Metros que ocupa:** 4,00 x 3,50 mts

**Altura total:** 3,00 mts

**Largo total:** 3,50 mts

**Ancho total:** 0,90 mts

**Altura a base:** 1,20 mts

### ESPECIFICACIONES TECNICAS

**Caños principales:** 50 x 50 de 2,00 mm

**Caños secundarios:** 20 x 20 de 2 mm

**Piezas Plásticas:** PEAD virgen con protección UV.

**Pintura:** VitroSpray con resinas sintéticas para la intemperie.

**Garantía:** 6 Meses.

**Peso máximo para uso:** 70 kg.

**\$1.550.000**

APTO PARA USO: MANGRULLO Y ACUATICO.



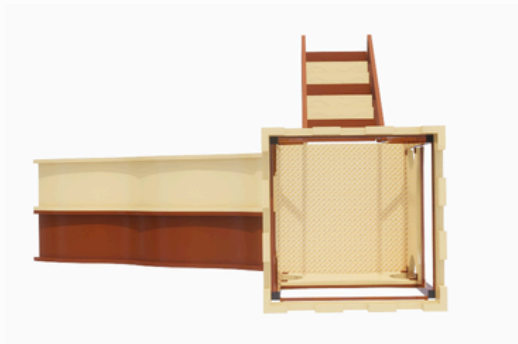

EL MODELO DE LA FOTO ES ILUSTRATIVO, LOS COLORES, MEDIDAS Y DISEÑO PUEDEN VARIAR MINIMAMENTE

**ESPECIFICACIONES:**

**Rango de edad recomendada:** 3 a 13 años.

**Capacidad:** 1 a 2 personas.

**Metros que ocupa:** 2,50 x 3,00 mts

**Altura total:** 3,00 mts

**Largo total:** 3,00 mts

**Ancho total:** 2,50 mts

**Altura a base:** 1,20 mts

**ESPECIFICACIONES TECNICAS**

**Caños principales:** 50 x 50 de 2 mm

**Caños secundarios:** 20 x 20 de 2 mm

**Piezas Plásticas:** PEAD virgen con protección UV.

**Pintura:** VitroSpray con resinas sintéticas para la intemperie.

**Garantía:** 6 Meses.

**Peso máximo para uso:** 70 kg.

**\$1.950.000**

APTO PARA USO: MANGRULLO Y ACUATICO.

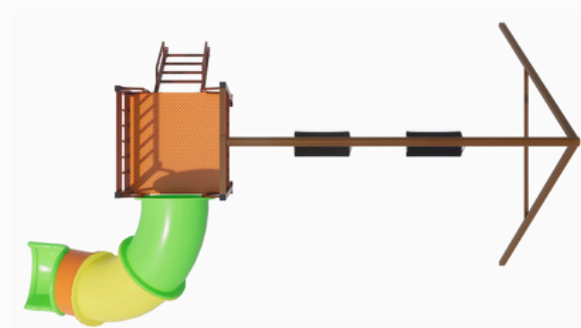

EL MODELO DE LA FOTO ES ILUSTRATIVO, LOS COLORES, MEDIDAS Y DISEÑO PUEDEN VARIAR MINIMAMENTE

**ESPECIFICACIONES:**

- Rango de edad recomendada:** 3 a 15 años.
- Capacidad:** 1 a 3 personas.
- Metros que ocupa:** 4,50 x 2,50 mts
- Altura total:** 2,50 mts
- Largo total:** 4,50 mts
- Ancho total:** 2,50 mts
- Altura a base:** 1,00 mts

**ESPECIFICACIONES TECNICAS**

- Caños principales:** 50 x 50 de 2 mm
- Caños secundarios:** 20 x 20 de 2 mm
- Piezas Plásticas:** PEAD virgen con protección UV.
- Pintura:** VitroSpray con resinas sintéticas para la intemperie.
- Garantía:** 6 Meses.
- Peso máximo para uso:** 90 kg.

**\$2.300.000**

APTO PARA USO: MANGRULLO Y ACUATICO.

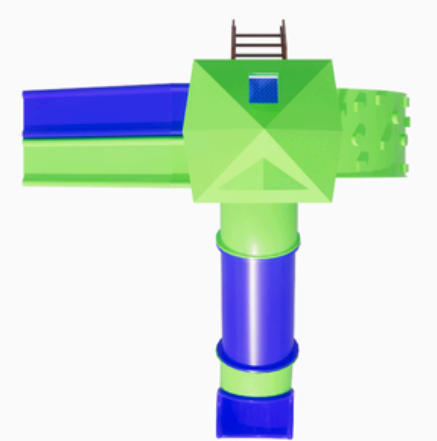

EL MODELO DE LA FOTO ES ILUSTRATIVO, LOS COLORES, MEDIDAS Y DISEÑO PUEDEN VARIAR MINIMAMENTE

### ESPECIFICACIONES:

**Rango de edad recomendada:** 3 a 13 años.

**Capacidad:** 1 a 4 personas.

**Metros que ocupa:** 4,50 x 2,50 mts

**Altura total:** 3,00 mts

**Largo total:** 2,50 mts

**Ancho total:** 4,50 mts

**Altura a base:** 1,20 mts

### ESPECIFICACIONES TECNICAS

**Caños principales:** 50 x 50 de 2 mm

**Caños secundarios:** 20 x 20 de 2 mm

**Piezas Plásticas:** PEAD virgen con protección UV.

**Pintura:** VitroSpray con resinas sintéticas para la intemperie.

**Garantía:** 6 Meses.

**Peso máximo para uso:** 90 kg.

**\$2.400.000**

APTO PARA USO: MANGRULLO Y ACUATICO.



EL MODELO DE LA FOTO ES ILUSTRATIVO, LOS COLORES, MEDIDAS Y DISEÑO PUEDEN VARIAR MINIMAMENTE

### ESPECIFICACIONES:

**Rango de edad recomendada:** 3 a 12 años.

**Capacidad:** 1 persona.

**Metros que ocupa:** 4,00 x 2,00 mts

**Altura total:** 2,00 mts

**Largo total:** 4,00 mts

**Ancho total:** 2,00 mts

**Altura a base:** 1,20 mts

### ESPECIFICACIONES TECNICAS

**Caños principales:** 50 x 50 de 2 mm

**Caños secundarios:** 20 x 20 de 2 mm

**Piezas Plásticas:** PEAD virgen con protección UV.

**Pintura:** VitroSpray con resinas sintéticas para la intemperie.

**Garantía:** 6 Meses.

**Peso máximo para uso:** 90 kg.

**\$1.650.000**

APTO PARA USO: MANGRULLO Y ACUATICO.





EL MODELO DE LA FOTO ES ILUSTRATIVO, LOS COLORES, MEDIDAS Y DISEÑO PUEDEN VARIAR MINIMAMENTE

**ESPECIFICACIONES:**

**Rango de edad recomendada:** 3 a 13 años.

**Capacidad:** 1 Persona.

**Metros que ocupa:** 4,50 x 0,90 mts

**Altura total:** 3,50 mts

**Largo total:** 3,50 mts

**Ancho total:** 0,90 mts

**Altura a base:** 1,20 mts

**ESPECIFICACIONES TECNICAS**

**Caños principales:** 50 x 50 de 2,00 mm

**Caños secundarios:** 20 x 20 de 2 mm

**Piezas Plásticas:** PEAD virgen con protección UV.

**Pintura:** VitroSpray con resinas sintéticas para la intemperie.

**Garantía:** 6 Meses.

**Peso máximo para uso:** 90 kg.

**\$2.850.000**

APTO PARA USO: MANGRULLO Y ACUATICO.

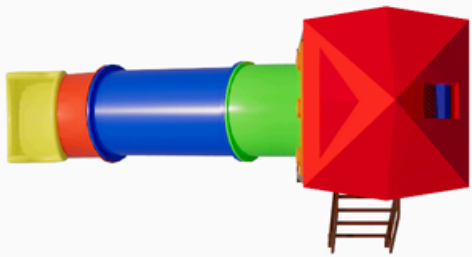

EL MODELO DE LA FOTO ES ILUSTRATIVO, LOS COLORES, MEDIDAS Y DISEÑO PUEDEN VARIAR MINIMAMENTE

**ESPECIFICACIONES:**

**Rango de edad recomendada:** 3 a 13 años.

**Capacidad:** 1 persona.

**Metros que ocupa:** 3,50 x 1,50 mts

**Altura total:** 3,00 mts

**Largo total:** 3,50 mts

**Ancho total:** 1,50 mts

**Altura a base:** 1,00 mts

**ESPECIFICACIONES TECNICAS**

**Caños principales:** 50 x 50 de 2 mm

**Caños secundarios:** 20 x 20 de 2 mm

**Piezas Plásticas:** PEAD virgen con protección UV.

**Pintura:** VitroSpray con resinas sintéticas para la intemperie.

**Garantía:** 6 Meses.

**Peso máximo para uso:** 90 kg.

**\$1.950.000**

APTO PARA USO: MANGRULLO Y ACUATICO.



EL MODELO DE LA FOTO ES ILUSTRATIVO, LOS COLORES, MEDIDAS Y DISEÑO PUEDEN VARIAR MINIMAMENTE

**ESPECIFICACIONES:**

**Rango de edad recomendada:** 3 a 13 años.

**Capacidad:** 1 persona.

**Metros que ocupa:** 2,50 x 2,50 mts

**Altura total:** 3,00 mts

**Largo total:** 2,50 mts

**Ancho total:** 2,50 mts

**Altura a base:** 1,00 mts

**ESPECIFICACIONES TECNICAS**

**Caños principales:** 50 x 50 de 2 mm

**Caños secundarios:** 20 x 20 de 2 mm

**Piezas Plásticas:** PEAD virgen con protección UV.

**Pintura:** VitroSpray con resinas sintéticas para la intemperie.

**Garantía:** 6 Meses.

**Peso máximo para uso:** 90 kg.

**\$1.850.000**

APTO PARA USO: MANGRULLO Y ACUATICO.



EL MODELO DE LA FOTO ES ILUSTRATIVO, LOS COLORES, MEDIDAS Y DISEÑO PUEDEN VARIAR MINIMAMENTE

**ESPECIFICACIONES:**

**Rango de edad recomendada:** 3 a 14 años.

**Capacidad:** 1 a 3 personas.

**Metros que ocupa:** 3,50 x 3,50 mts

**Altura total:** 2,00 mts

**Largo total:** 3,50 mts

**Ancho total:** 3,50 mts

**Altura a base:** 1,00 mts

**ESPECIFICACIONES TECNICAS**

**Caños principales:** 50 x 50 de 2,00 mm

**Caños secundarios:** 20 x 20 de 2 mm

**Piezas Plásticas:** PEAD virgen con protección UV.

**Pintura:** VitroSpray con resinas sintéticas para la intemperie.

**Garantía:** 6 Meses.

**Peso máximo para uso:** 90 kg.

**\$2.550.000**

APTO PARA USO: MANGRULLO Y ACUATICO.



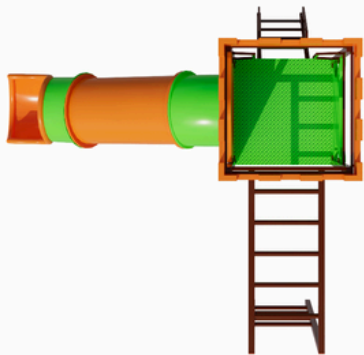

EL MODELO DE LA FOTO ES ILUSTRATIVO, LOS COLORES, MEDIDAS Y DISEÑO PUEDEN VARIAR MINIMAMENTE

**ESPECIFICACIONES:**

**Rango de edad recomendada:** 3 a 12 años.

**Capacidad:** 1 a 3 personas.

**Metros que ocupa:** 3,00 x 3,00 mts

**Altura total:** 3,00 mts

**Largo total:** 3,50 mts

**Ancho total:** 3,50 mts

**Altura a base:** 2,00 mts

**ESPECIFICACIONES TECNICAS**

**Caños principales:** 50 x 50 de 2 mm

**Caños secundarios:** 20 x 20 de 2 mm

**Piezas Plásticas:** PEAD virgen con protección UV.

**Pintura:** VitroSpray con resinas sintéticas para la intemperie.

**Garantía:** 6 Meses.

**Peso máximo para uso:** 90 kg.

**\$3.000.000**

APTO PARA USO: MANGRULLO Y ACUATICO.

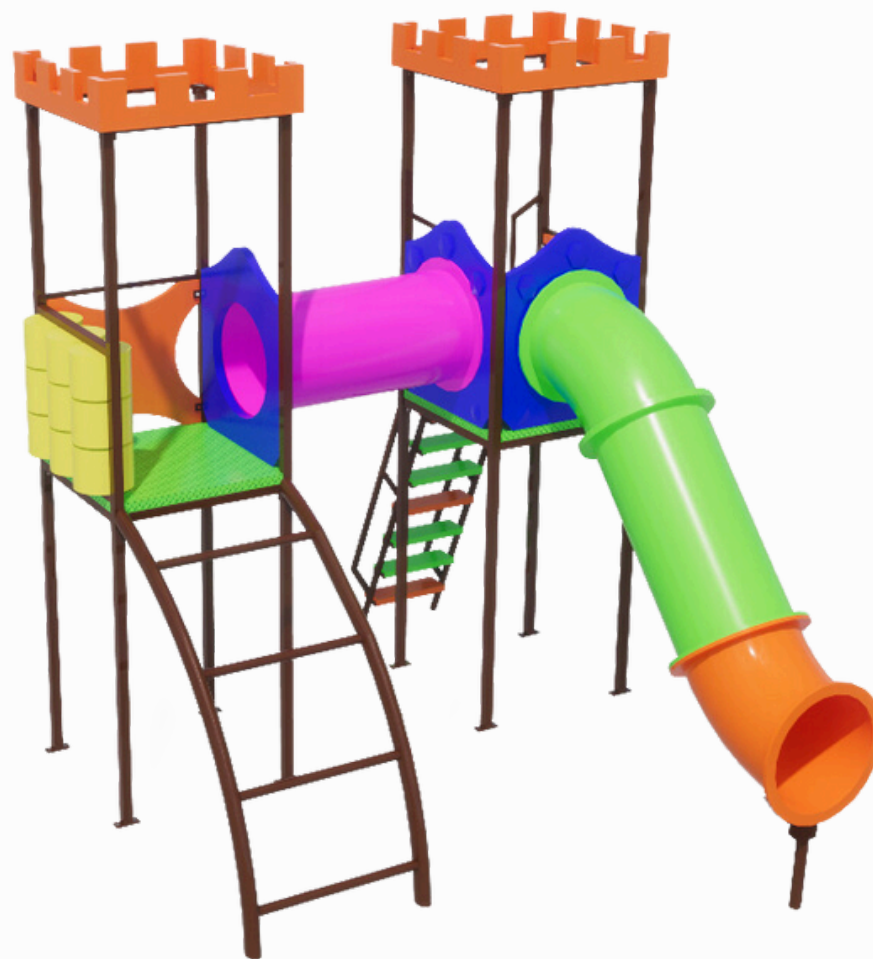
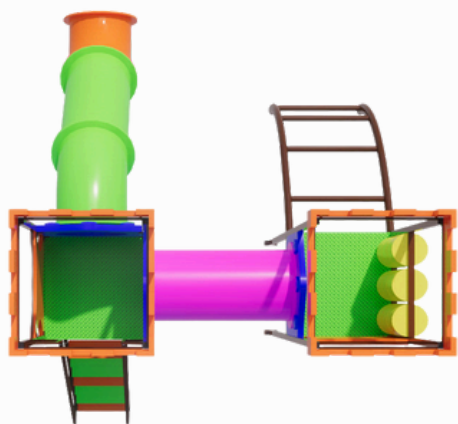

EL MODELO DE LA FOTO ES ILUSTRATIVO, LOS COLORES, MEDIDAS Y DISEÑO PUEDEN VARIAR MINIMAMENTE

**ESPECIFICACIONES:**

**Rango de edad recomendada:** 3 a 14 años.

**Capacidad:** 1 a 4 Personas.

**Metros que ocupa:** 9,00 x 8,00 mts

**Altura total:** 4,50 mts

**Largo total:** 3,00 mts

**Ancho total:** 4,50 mts

**Altura a base:** 1,50 mts

**ESPECIFICACIONES TECNICAS**

**Caños principales:** 50 x 50 de 2,00 mm

**Caños secundarios:** 20 x 20 de 2 mm

**Piezas Plásticas:** PEAD virgen con protección UV.

**Pintura:** VitroSpray con resinas sintéticas para la intemperie.

**Garantía:** 6 Meses.

**Peso máximo para uso:** 90 kg.

**\$3.700.000**

APTO PARA USO: MANGRULLO Y ACUATICO.

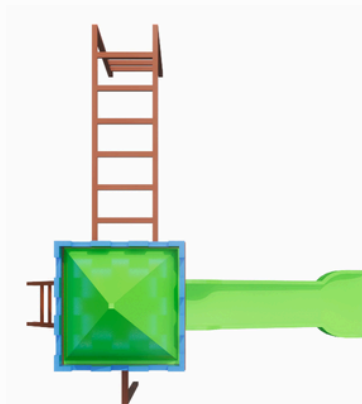

EL MODELO DE LA FOTO ES ILUSTRATIVO, LOS COLORES, MEDIDAS Y DISEÑO PUEDEN VARIAR MINIMAMENTE

**ESPECIFICACIONES:****Rango de edad recomendada:** 3 a 13 años.**Capacidad:** 1 a 3 personas.**Metros que ocupa:** 4,00 x 3,50 mts**Altura total:** 3,50 mts**Largo total:** 3,50 mts**Ancho total:** 3,50 mts**Altura a base:** 1,00 mts**ESPECIFICACIONES TECNICAS****Caños principales:** 50 x 50 de 2,00 mm**Caños secundarios:** 20 x 20 de 2 mm**Piezas Plásticas:** PEAD virgen con protección UV.**Pintura:** VitroSpray con resinas sintéticas para la intemperie.**Garantía:** 6 Meses.**Peso máximo para uso:** 70 kg.**\$1.750.000**

APTO PARA USO: MANGRULLO Y ACUATICO.



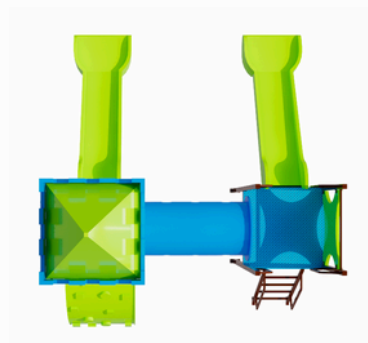

EL MODELO DE LA FOTO ES ILUSTRATIVO, LOS COLORES, MEDIDAS Y DISEÑO PUEDEN VARIAR MINIMAMENTE

**ESPECIFICACIONES:**

**Rango de edad recomendada:** 3 a 13 años.

**Capacidad:** 1 a 3 personas.

**Metros que ocupa:** 4,50 x 3,00 mts

**Altura total:** 3,70 mts

**Largo total:** 4,00 mts

**Ancho total:** 3,00 mts

**Altura a base:** 1,20 mts

**ESPECIFICACIONES TECNICAS**

**Caños principales:** 50 x 50 de 2,00 mm

**Caños secundarios:** 20 x 20 de 2 mm

**Piezas Plásticas:** PEAD virgen con protección UV.

**Pintura:** VitroSpray con resinas sintéticas para la intemperie.

**Garantía:** 6 Meses.

**Peso máximo para uso:** 70 kg.

**\$3.500.000**

APTO PARA USO: MANGRULLO Y ACUATICO.

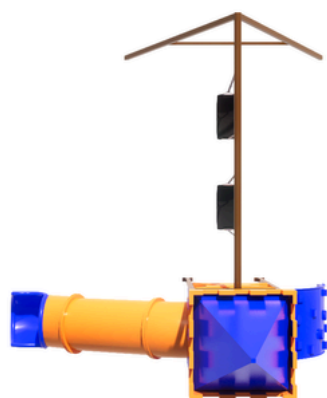

EL MODELO DE LA FOTO ES ILUSTRATIVO, LOS COLORES, MEDIDAS Y DISEÑO PUEDEN VARIAR MINIMAMENTE

### ESPECIFICACIONES:

**Rango de edad recomendada:** 3 a 15 años.

**Capacidad:** 1 a 4 personas.

**Metros que ocupa:** 4,00 x 3,50 mts

**Altura total:** 3,50 mts

**Largo total:** 4,00 mts

**Ancho total:** 3,50 mts

**Altura a base:** 1,20 mts

### ESPECIFICACIONES TECNICAS

**Caños principales:** 50 x 50 de 2 mm

**Caños secundarios:** 20 x 20 de 2 mm

**Piezas Plásticas:** PEAD virgen con protección UV.

**Pintura:** VitroSpray con resinas sintéticas para la intemperie.

**Garantía:** 6 Meses.

**Peso máximo para uso:** 90 kg.

**\$2.900.000**

APTO PARA USO: MANGRULLO Y ACUATICO.

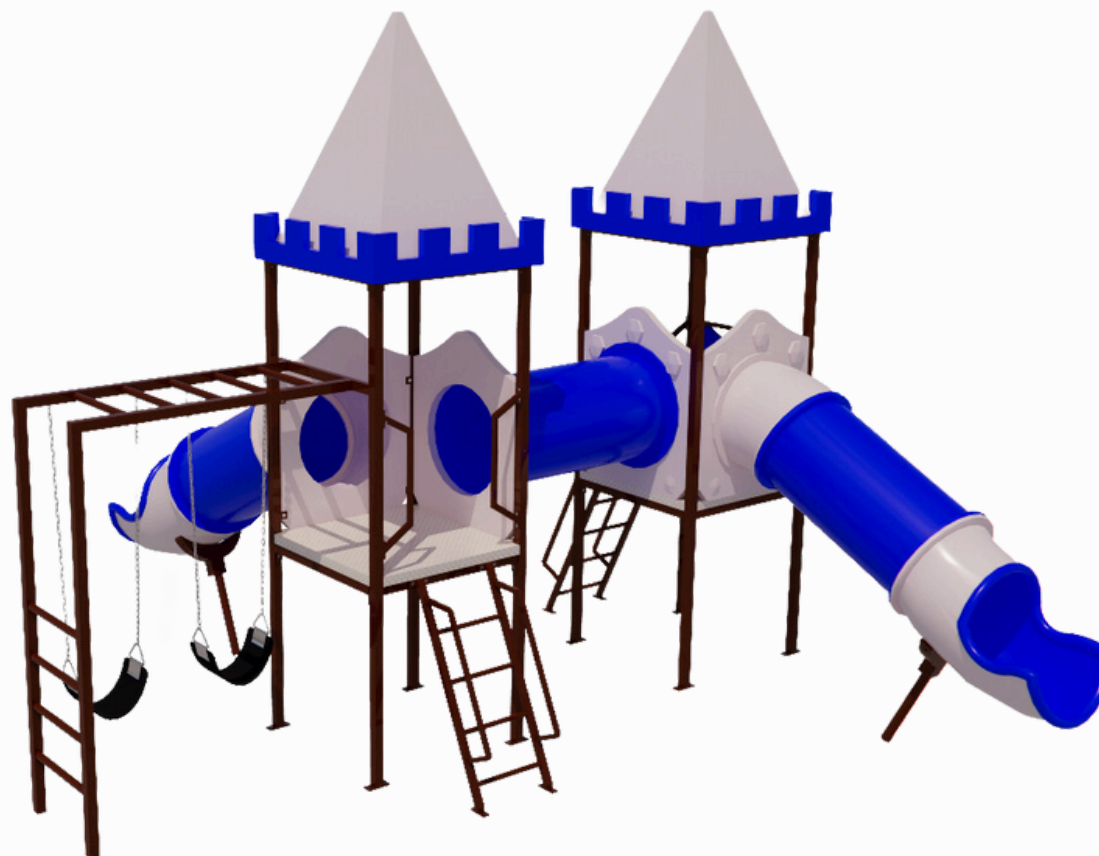
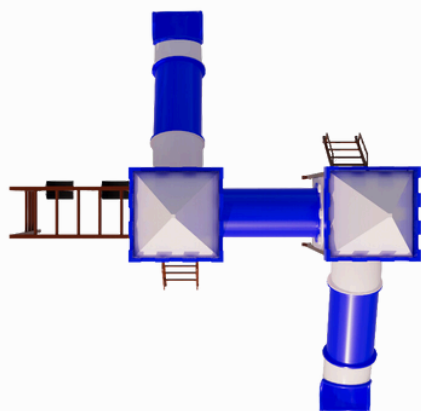

EL MODELO DE LA FOTO ES ILUSTRATIVO, LOS COLORES, MEDIDAS Y DISEÑO PUEDEN VARIAR MINIMAMENTE

### ESPECIFICACIONES:

**Rango de edad recomendada:** 3 a 14 años.

**Capacidad:** 1 a 3 Personas.

**Metros que ocupa:** 3,00 x 4,00 mts

**Altura total:** 4,00 mts

**Largo total:** 3,00 mts

**Ancho total:** 5,50 mts

**Altura a base:** 1,00 mts

### ESPECIFICACIONES TECNICAS

**Caños principales:** 50 x 50 de 2,00 mm

**Caños secundarios:** 20 x 20 de 2 mm

**Piezas Plásticas:** PEAD virgen con protección UV.

**Pintura:** VitroSpray con resinas sintéticas para la intemperie.

**Garantía:** 6 Meses.

**Peso máximo para uso:** 90 kg.

**\$6.200.000**

APTO PARA USO: MANGRULLO Y ACUATICO.



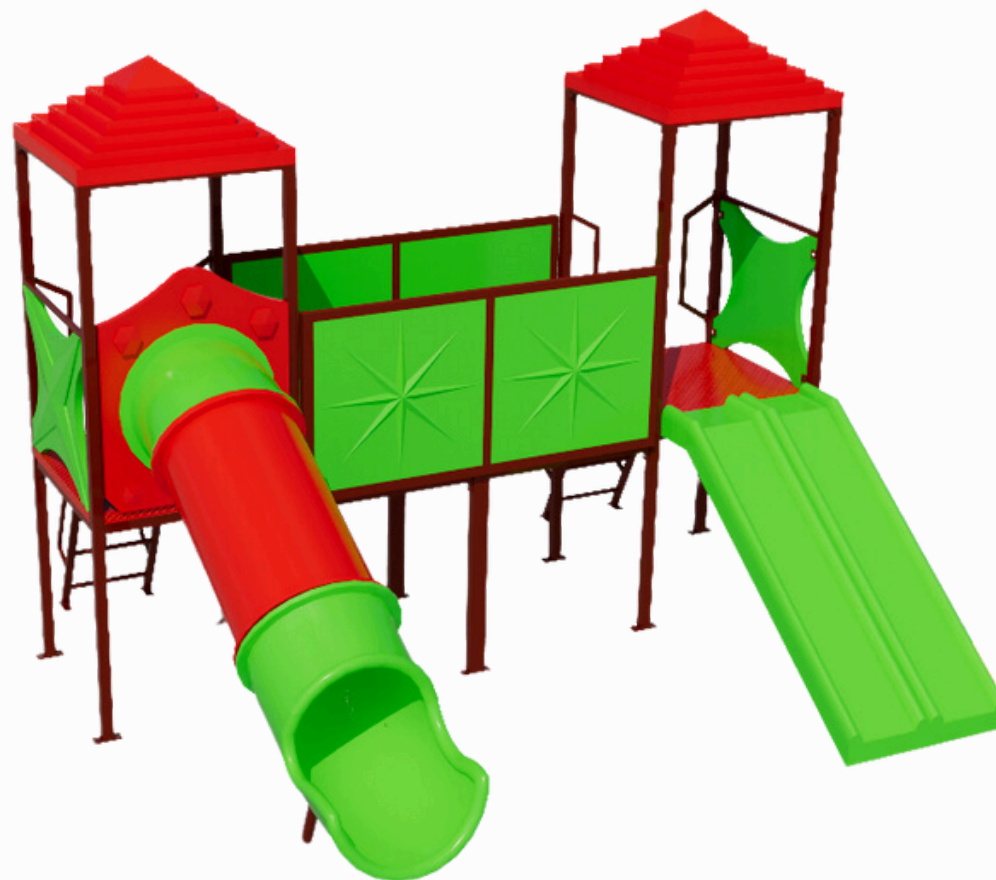
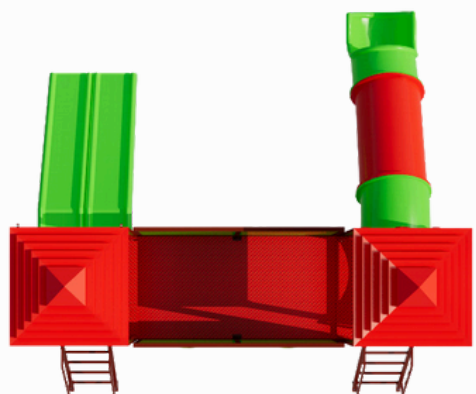

EL MODELO DE LA FOTO ES ILUSTRATIVO, LOS COLORES, MEDIDAS Y DISEÑO PUEDEN VARIAR MINIMAMENTE

**ESPECIFICACIONES:**

**Rango de edad recomendada:** 3 a 14 años.

**Capacidad:** 1 a 3 Personas.

**Metros que ocupa:** 4,00 x 4,50 mts

**Altura total:** 3,00 mts

**Largo total:** 4,00 mts

**Ancho total:** 4,50 mts

**Altura a base:** 1,20 mts

**ESPECIFICACIONES TECNICAS**

**Caños principales:** 50 x 50 de 2,00 mm

**Caños secundarios:** 20 x 20 de 2 mm

**Piezas Plásticas:** PEAD virgen con protección UV.

**Pintura:** VitroSpray con resinas sintéticas para la intemperie.

**Garantía:** 6 Meses.

**Peso máximo para uso:** 90 kg.

**\$5.800.000**

APTO PARA USO: MANGRULLO Y ACUATICO.

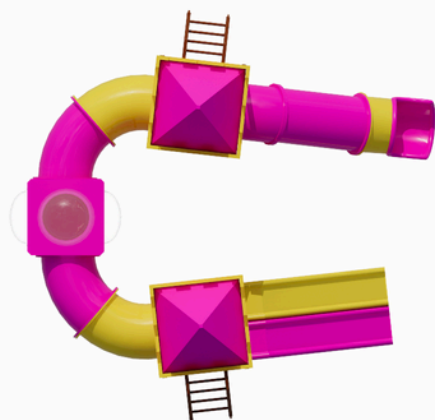

EL MODELO DE LA FOTO ES ILUSTRATIVO, LOS COLORES, MEDIDAS Y DISEÑO PUEDEN VARIAR MINIMAMENTE

### ESPECIFICACIONES:

**Rango de edad recomendada:** 3 a 13 años.

**Capacidad:** 1 a 5 personas.

**Metros que ocupa:** 7,00 x 4,00 mts

**Altura total:** 3,00 mts

**Largo total:** 4,00 mts

**Ancho total:** 6,00 mts

**Altura a base:** 1,00 mts

### ESPECIFICACIONES TECNICAS

**Caños principales:** 50 x 50 de 2,00 mm

**Caños secundarios:** 20 x 20 de 2 mm

**Piezas Plásticas:** PEAD virgen con protección UV.

**Pintura:** VitroSpray con resinas sintéticas para la intemperie.

**Garantía:** 6 Meses.

**Peso máximo para uso:** 90 kg.

**\$5.900.000**

APTO PARA USO: MANGRULLO Y ACUATICO.

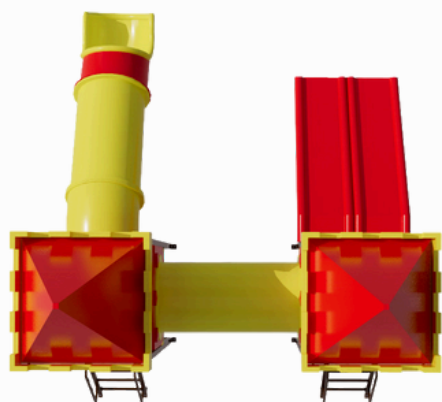

EL MODELO DE LA FOTO ES ILUSTRATIVO, LOS COLORES, MEDIDAS Y DISEÑO PUEDEN VARIAR MINIMAMENTE

**ESPECIFICACIONES:**

**Rango de edad recomendada:** 3 a 14 años.

**Capacidad:** 1 a 3 Personas.

**Metros que ocupa:** 3,00 x 4,00 mts

**Altura total:** 4,00 mts

**Largo total:** 3,00 mts

**Ancho total:** 3,50 mts

**Altura a base:** 1,20 mts

**ESPECIFICACIONES TECNICAS**

**Caños principales:** 50 x 50 de 2,00 mm

**Caños secundarios:** 20 x 20 de 2 mm

**Piezas Plásticas:** PEAD virgen con protección UV.

**Pintura:** VitroSpray con resinas sintéticas para la intemperie.

**Garantía:** 6 Meses.

**Peso máximo para uso:** 90 kg.

**\$4.900.000**

APTO PARA USO: MANGRULLO Y ACUATICO.

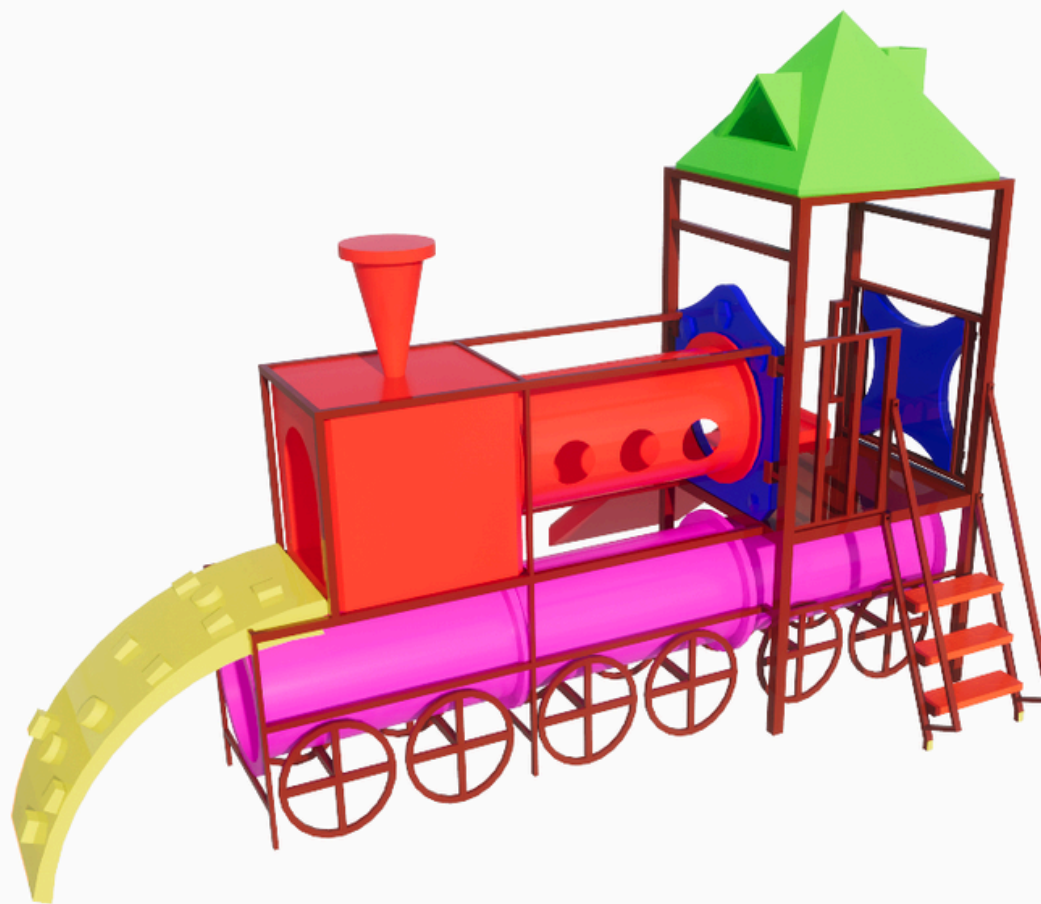
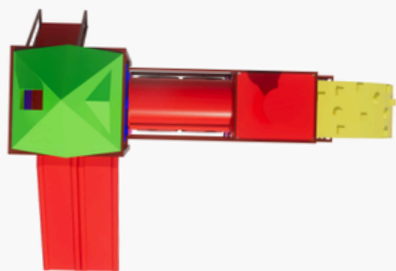

EL MODELO DE LA FOTO ES ILUSTRATIVO, LOS COLORES, MEDIDAS Y DISEÑO PUEDEN VARIAR MINIMAMENTE

**ESPECIFICACIONES:**

**Rango de edad recomendada:** 3 a 16 años.

**Capacidad:** 1 a 4 personas.

**Metros que ocupa:** 4,00 x 2,00 mts

**Altura total:** 3,00 mts

**Largo total:** 4,50 mts

**Ancho total:** 1,50 mts

**Altura a base:** 1,00 mts

**ESPECIFICACIONES TECNICAS**

**Caños principales:** 50 x 50 de 2 mm

**Caños secundarios:** 20 x 20 de 2 mm

**Piezas Plásticas:** PEAD virgen con protección UV.

**Pintura:** VitroSpray con resinas sintéticas para la intemperie.

**Garantía:** 6 Meses.

**Peso máximo para uso:** 90 kg.

**\$4.200.000**

APTO PARA USO: MANGRULLO.



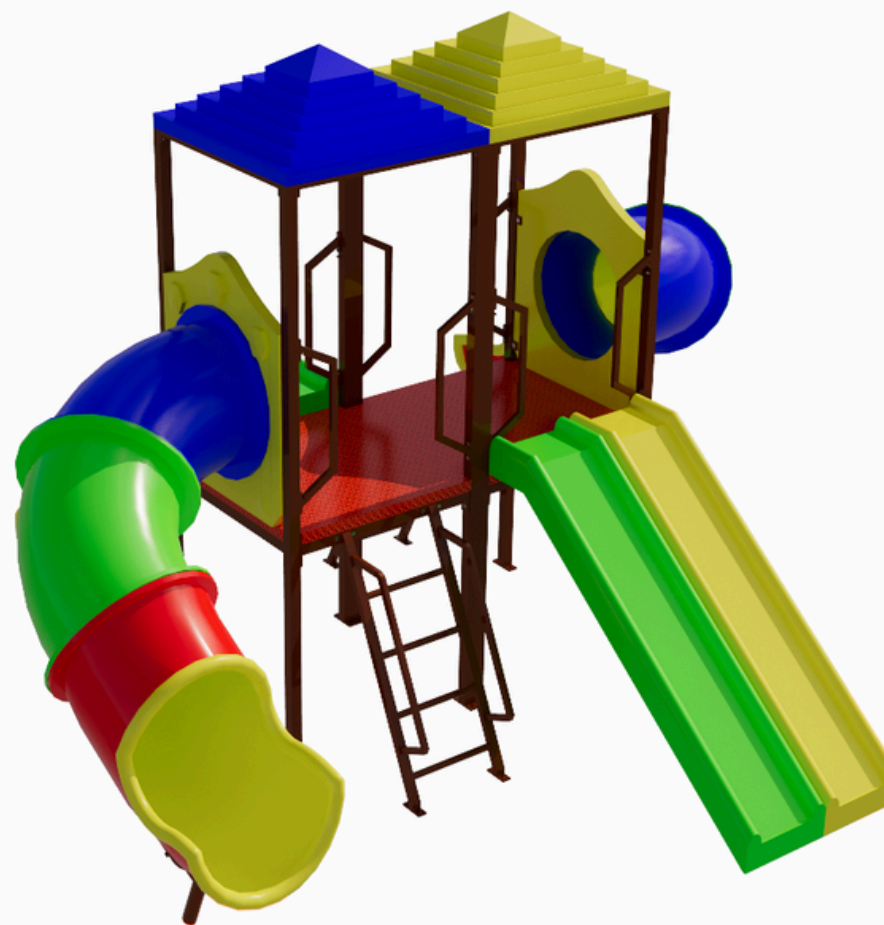
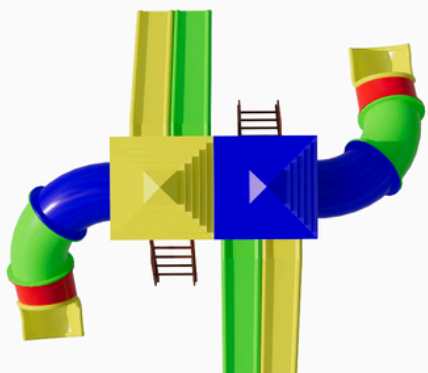

EL MODELO DE LA FOTO ES ILUSTRATIVO, LOS COLORES, MEDIDAS Y DISEÑO PUEDEN VARIAR MINIMAMENTE

**ESPECIFICACIONES:**

**Rango de edad recomendada:** 3 a 15 años.

**Capacidad:** 1 a 6 personas.

**Metros que ocupa:** 5,00 x 3,50 mts

**Altura total:** 3,50 mts

**Largo total:** 3,50 mts

**Ancho total:** 5,00 mts

**Altura a base:** 1,00 mts

**ESPECIFICACIONES TECNICAS**

**Caños principales:** 50 x 50 de 2 mm

**Caños secundarios:** 20 x 20 de 2 mm

**Piezas Plásticas:** PEAD virgen con protección UV.

**Pintura:** VitroSpray con resinas sintéticas para la intemperie.

**Garantía:** 6 Meses.

**Peso máximo para uso:** 90 kg.

**\$4.300.000**

APTO PARA USO: MANGRULLO Y ACUATICO.

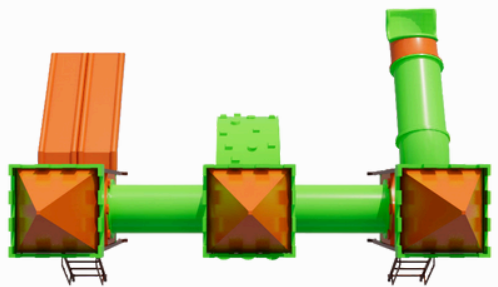

EL MODELO DE LA FOTO ES ILUSTRATIVO, LOS COLORES, MEDIDAS Y DISEÑO PUEDEN VARIAR MINIMAMENTE

**ESPECIFICACIONES:**

**Rango de edad recomendada:** 3 a 14 años.

**Capacidad:** 1 a 4 Personas.

**Metros que ocupa:** 3,00 x 4,00 mts

**Altura total:** 4,00 mts

**Largo total:** 5,50 mts

**Ancho total:** 4,00 mts

**Altura a base:** 1,20 mts

**ESPECIFICACIONES TECNICAS**

**Caños principales:** 50 x 50 de 2,00 mm

**Caños secundarios:** 20 x 20 de 2 mm

**Piezas Plásticas:** PEAD virgen con protección UV.

**Pintura:** VitroSpray con resinas sintéticas para la intemperie.

**Garantía:** 6 Meses.

**Peso máximo para uso:** 90 kg.

**\$6.100.000**

APTO PARA USO: MANGRULLO Y ACUATICO.

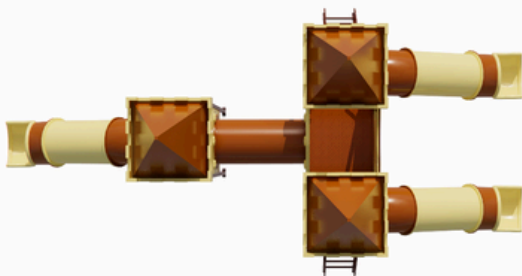
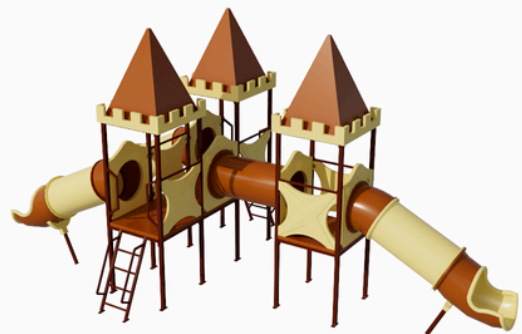

EL MODELO DE LA FOTO ES ILUSTRATIVO, LOS COLORES, MEDIDAS Y DISEÑO PUEDEN VARIAR MINIMAMENTE

**ESPECIFICACIONES:**

**Rango de edad recomendada:** 3 a 13 años.

**Capacidad:** 1 a 3 personas.

**Metros que ocupa:** 7,00 x 4,00 mts

**Altura total:** 3,00 mts

**Largo total:** 3,50 mts

**Ancho total:** 4,00 mts

**Altura a base:** 1,00 mts

**ESPECIFICACIONES TECNICAS**

**Caños principales:** 50 x 50 de 2,00 mm

**Caños secundarios:** 20 x 20 de 2 mm

**Piezas Plásticas:** PEAD virgen con protección UV.

**Pintura:** VitroSpray con resinas sintéticas para la intemperie.

**Garantía:** 6 Meses.

**Peso máximo para uso:** 90 kg.

**\$6.900.000**

APTO PARA USO: MANGRULLO Y ACUATICO.

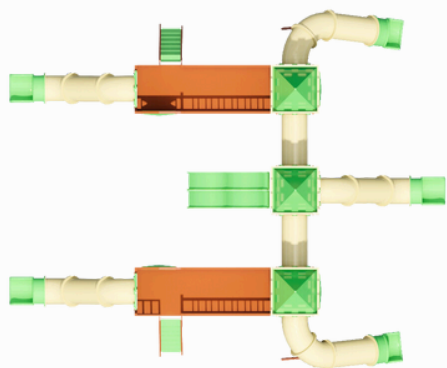
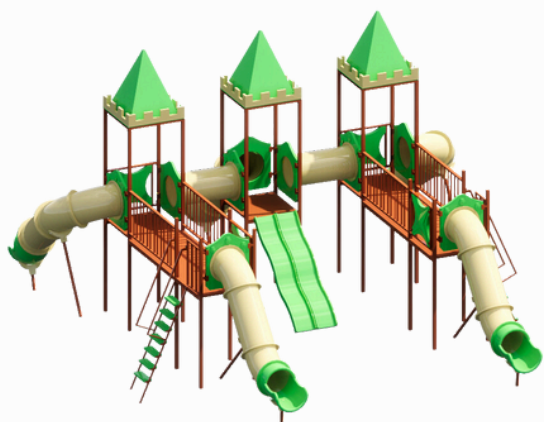

EL MODELO DE LA FOTO ES ILUSTRATIVO, LOS COLORES, MEDIDAS Y DISEÑO PUEDEN VARIAR MINIMAMENTE

**ESPECIFICACIONES:**

**Rango de edad recomendada:** 3 a 14 años.

**Capacidad:** 1 a 7 Personas.

**Metros que ocupa:** 9,00 x 8,00 mts

**Altura total:** 4,50 mts

**Largo total:** 9,00 mts

**Ancho total:** 8,00 mts

**Altura a base:** 1,50 mts

**ESPECIFICACIONES TECNICAS**

**Caños principales:** 60 x 60 de 2,00 mm

**Caños secundarios:** 20 x 20 de 2 mm

**Piezas Plásticas:** PEAD virgen con protección UV.

**Pintura:** VitroSpray con resinas sintéticas para la intemperie.

**Garantía:** 6 Meses.

**Peso máximo para uso:** 90 kg.

**\$15.500.000**

**APTO PARA USO: MANGRULLO Y ACUATICO.**





EL MODELO DE LA FOTO ES ILUSTRATIVO, LOS COLORES, MEDIDAS Y DISEÑO PUEDEN VARIAR MINIMAMENTE

**ESPECIFICACIONES:**

**Rango de edad recomendada:** 3 a 90 años.

**Capacidad:** 1 a 7 personas.

**Metros que ocupa:** 12,00 x 8,00 mts

**Altura total:** 5,00 mts

**Largo total:** 12,00 mts

**Ancho total:** 8,00 mts

**Altura a base:** 1,20 mts - 2,50 mts

**ESPECIFICACIONES TECNICAS**

**Caños principales:** 60 x 60 de 2 mm

**Caños secundarios:** 20 x 20 de 2 mm

**Piezas Plásticas:** PEAD virgen con protección UV.

**Pintura:** VitroSpray con resinas sintéticas para la intemperie.

**Garantía:** 6 Meses.

**Peso máximo para uso:** 90 kg.

**\$19.500.000**

APTO PARA USO: MANGRULLO Y ACUATICO.

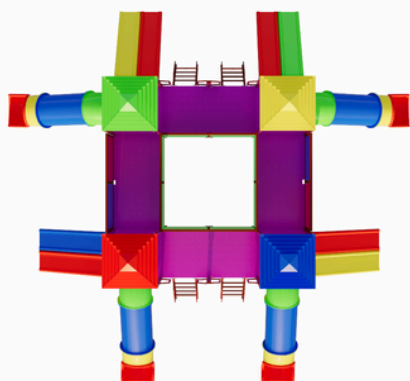

EL MODELO DE LA FOTO ES ILUSTRATIVO, LOS COLORES, MEDIDAS Y DISEÑO PUEDEN VARIAR MINIMAMENTE

**ESPECIFICACIONES:**

**Rango de edad recomendada:** 3 a 13 años.

**Capacidad:** 1 Persona.

**Metros que ocupa:** 8.00 x 8,00 mts

**Altura total:** 3,00 mts

**Largo total:** 8,00 mts

**Ancho total:** 8,00 mts

**Altura a base:** 1,20 mts

**ESPECIFICACIONES TECNICAS**

**Caños principales:** 50 x 50 de 2,00 mm

**Caños secundarios:** 20 x 20 de 2 mm

**Piezas Plásticas:** PEAD virgen con protección UV.

**Pintura:** VitroSpray con resinas sintéticas para la intemperie.

**Garantía:** 6 Meses.

**Peso máximo para uso:** 90 kg.

**\$12.500.000**

**APTO PARA USO: MANGRULLO Y ACUATICO.**

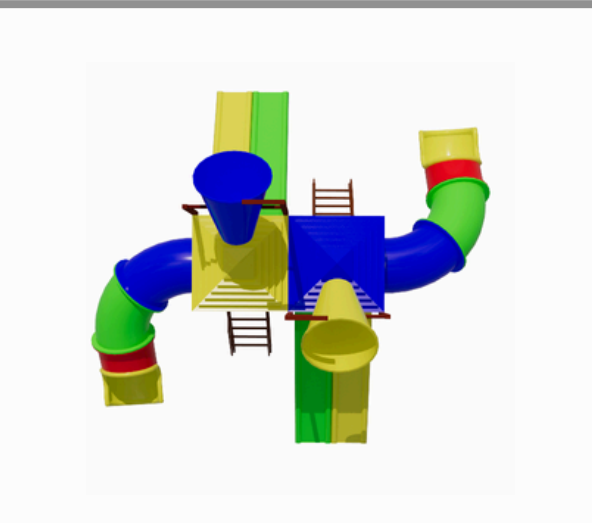

EL MODELO DE LA FOTO ES ILUSTRATIVO, LOS COLORES, MEDIDAS Y DISEÑO PUEDEN VARIAR MINIMAMENTE

**ESPECIFICACIONES:**

- Rango de edad recomendada:** 3 a 15 años.
- Capacidad:** 1 a 6 personas.
- Metros que ocupa:** 5,00 x 3,50 mts
- Altura total:** 5,00 mts
- Largo total:** 3,50 mts
- Ancho total:** 5,00 mts
- Altura a base:** 1,00 mts

**ESPECIFICACIONES TECNICAS**

- Caños principales:** 50 x 50 de 2 mm
- Caños secundarios:** 20 x 20 de 2 mm
- Piezas Plásticas:** PEAD virgen con protección UV.
- Pintura:** VitroSpray con resinas sintéticas para la intemperie.
- Garantía:** 6 Meses.
- Peso máximo para uso:** 90 kg.

**\$4.500.000**



APTO PARA USO: ACUATICO.

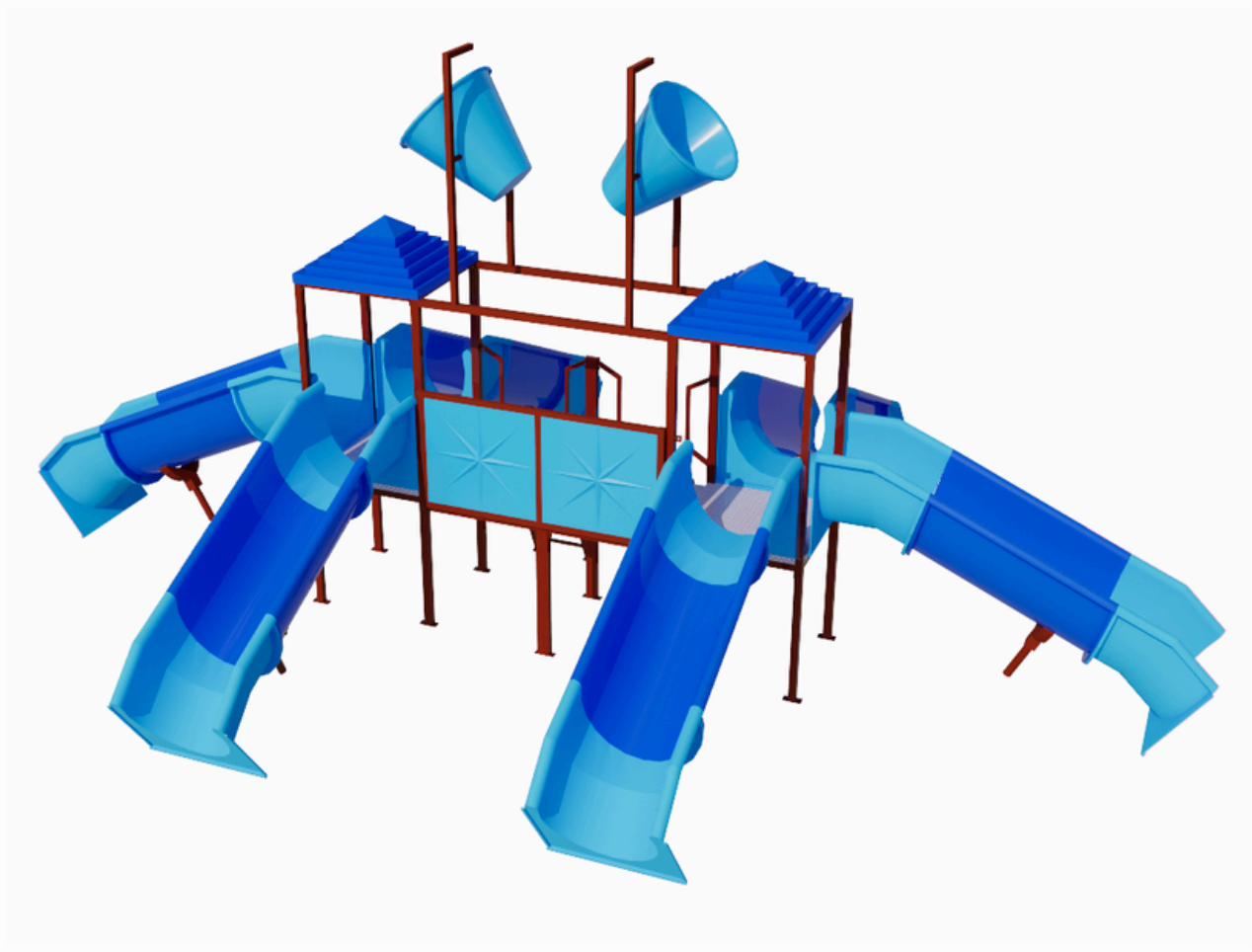
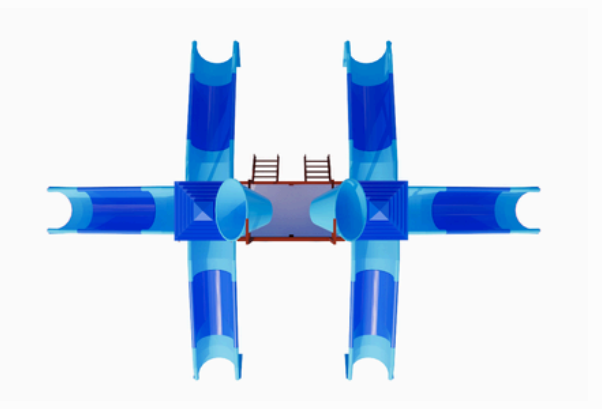
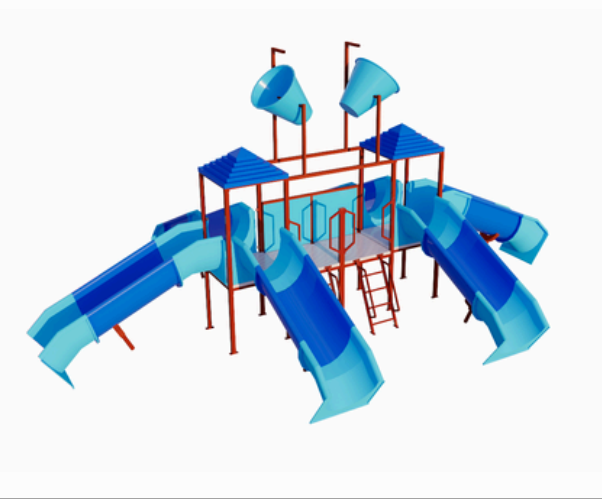

EL MODELO DE LA FOTO ES ILUSTRATIVO, LOS COLORES, MEDIDAS Y DISEÑO PUEDEN VARIAR MINIMAMENTE

**ESPECIFICACIONES:**

- Rango de edad recomendada:** 3 a 15 años.
- Capacidad:** 1 a 6 personas.
- Metros que ocupa:** 5,00 x 3,50 mts
- Altura total:** 5,00 mts
- Largo total:** 9,00 mts
- Ancho total:** 7,00 mts
- Altura a base:** 1,20 mts

**ESPECIFICACIONES TECNICAS**

- Caños principales:** 50 x 50 de 2 mm
- Caños secundarios:** 20 x 20 de 2 mm
- Piezas Plásticas:** PEAD virgen con protección UV.
- Pintura:** VitroSpray con resinas sintéticas para la intemperie.
- Garantía:** 6 Meses.
- Peso máximo para uso:** 90 kg.

**\$9.500.000**



APTO PARA USO: ACUATICO.



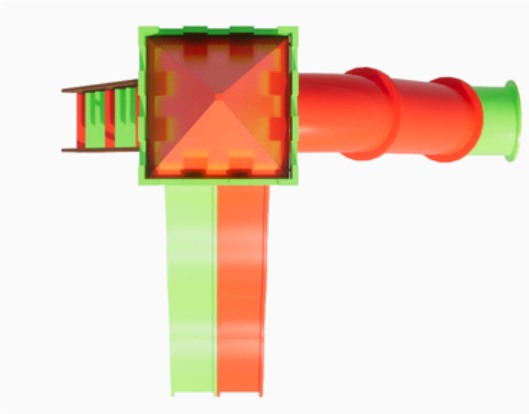

EL MODELO DE LA FOTO ES ILUSTRATIVO, LOS COLORES, MEDIDAS Y DISEÑO PUEDEN VARIAR MINIMAMENTE

**ESPECIFICACIONES:**

**Rango de edad recomendada:** 3 a 13 años.

**Capacidad:** 1 a 3 personas.

**Metros que ocupa:** 3,00 x 2,50 mts

**Altura total:** 4,50 mts

**Largo total:** 3,00 mts

**Ancho total:** 2,50 mts

**Altura a base:** 1,70 mts

**ESPECIFICACIONES TECNICAS**

**Caños principales:** 60 x 60 de 2 mm

**Caños secundarios:** 20 x 20 de 2 mm

**Piezas Plásticas:** PEAD virgen con protección UV.

**Pintura:** VitroSpray con resinas sintéticas para la intemperie.

**Garantía:** 6 Meses.

**Peso máximo para uso:** 90 kg.

**\$3.500.000**

APTO PARA USO: MANGRULLO Y ACUATICO.

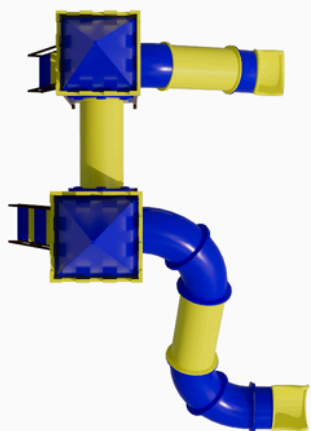

EL MODELO DE LA FOTO ES ILUSTRATIVO, LOS COLORES, MEDIDAS Y DISEÑO PUEDEN VARIAR MINIMAMENTE

### ESPECIFICACIONES:

**Rango de edad recomendada:** 3 a 16 años.

**Capacidad:** 1 a 3 Personas.

**Metros que ocupa:** 1,00 x 8,00 mts

**Altura total:** 3,50 mts

**Largo total:** 5,50 mts

**Ancho total:** 4,00 mts

**Altura a base alta:** 1,70 mts

### ESPECIFICACIONES TECNICAS

**Caños principales:** 60 x 60 de 2,00 mm

**Caños secundarios:** 20 x 20 de 2 mm

**Piezas Plásticas:** PEAD virgen con protección UV.

**Pintura:** VitroSpray con resinas sintéticas para la intemperie.

**Garantía:** 6 Meses.

**Peso máximo para uso:** 90 kg.

**\$7.500.000**

APTO PARA USO: MANGRULLO Y ACUATICO.

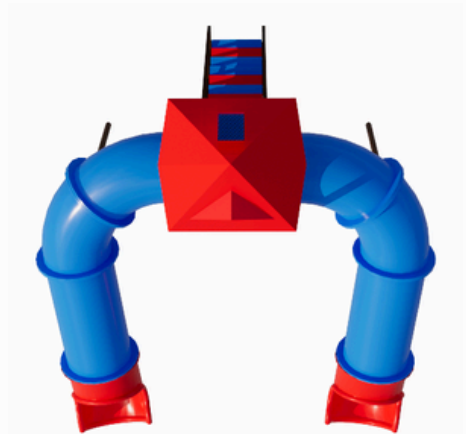

EL MODELO DE LA FOTO ES ILUSTRATIVO, LOS COLORES, MEDIDAS Y DISEÑO PUEDEN VARIAR MINIMAMENTE

**ESPECIFICACIONES:**

**Rango de edad recomendada:** 3 a 15 años.

**Capacidad:** 1 a 2 personas.

**Metros que ocupa:** 4,00 x 3,50 mts

**Altura total:** 4,50 mts

**Largo total:** 4,00 mts

**Ancho total:** 3,50 mts

**Altura a base:** 1,70 mts

**ESPECIFICACIONES TECNICAS**

**Caños principales:** 50 x 50 de 2 mm

**Caños secundarios:** 20 x 20 de 2 mm

**Piezas Plásticas:** PEAD virgen con protección UV.

**Pintura:** VitroSpray con resinas sintéticas para la intemperie.

**Garantía:** 6 Meses.

**Peso máximo para uso:** 90 kg.

**\$3.700.000**

APTO PARA USO: MANGRULLO Y ACUATICO.

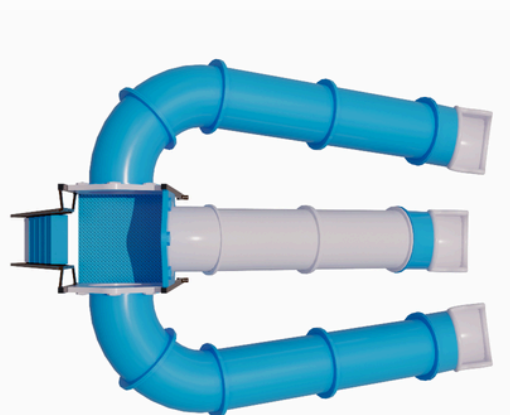

EL MODELO DE LA FOTO ES ILUSTRATIVO, LOS COLORES, MEDIDAS Y DISEÑO PUEDEN VARIAR MINIMAMENTE

**ESPECIFICACIONES:**

**Rango de edad recomendada:** 3 a 70 años.

**Capacidad:** 1 a 3 personas.

**Metros que ocupa:** 3,00 x 3,50 mts

**Altura total:** 3,00 mts

**Largo total:** 3,00 mts

**Ancho total:** 3,50 mts

**Altura a base:** 1,70 mts

**ESPECIFICACIONES TECNICAS**

**Caños principales:** 50 x 50 de 2,00 mm

**Caños secundarios:** 20 x 20 de 2 mm

**Piezas Plásticas:** PEAD virgen con protección UV.

**Pintura:** VitroSpray con resinas sintéticas para la intemperie.

**Garantía:** 6 Meses.

**Peso máximo para uso:** 90 kg.

**\$4.900.000**

APTO PARA USO: MANGRULLO Y ACUATICO.



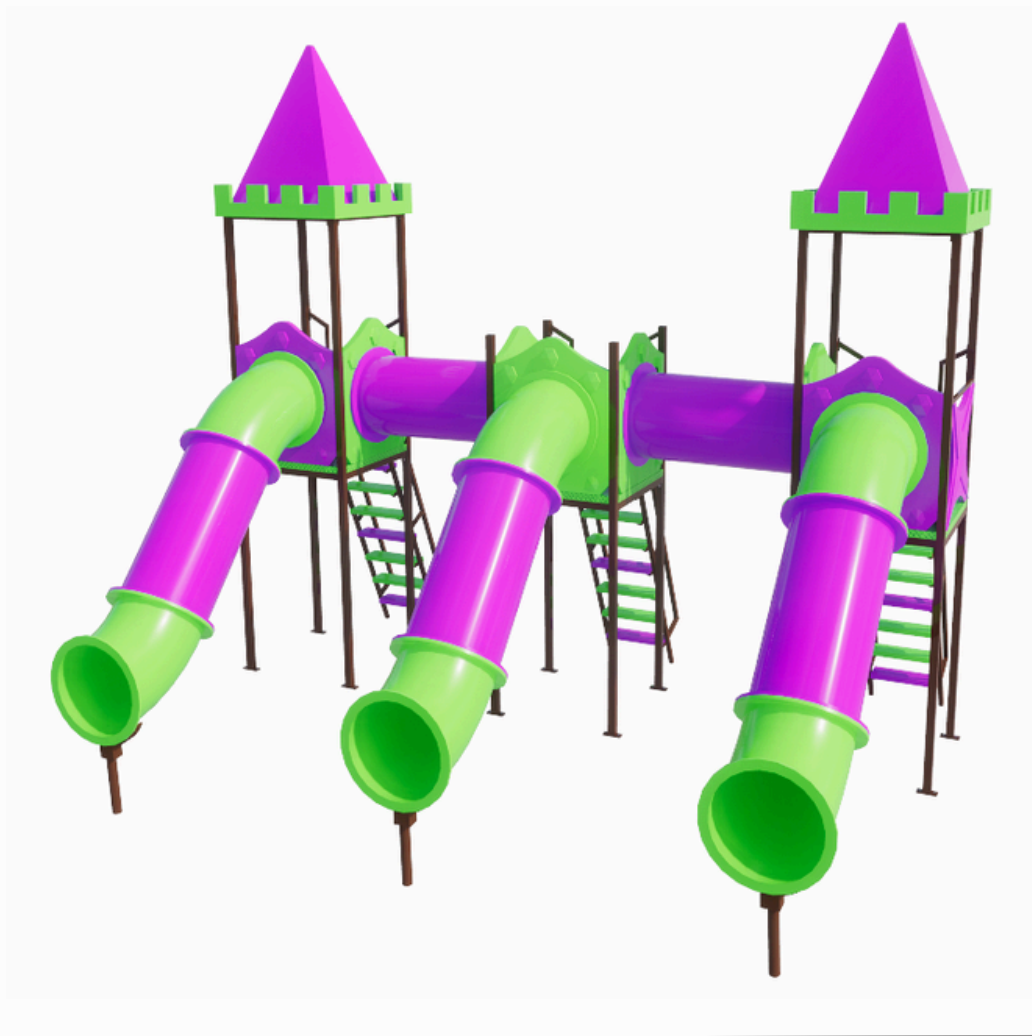
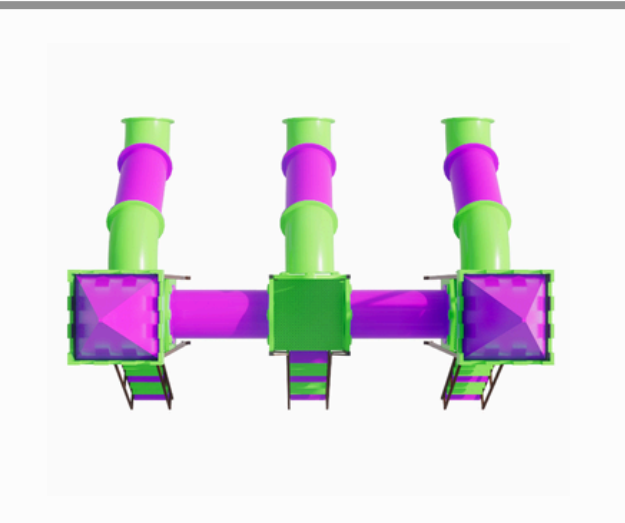

EL MODELO DE LA FOTO ES ILUSTRATIVO, LOS COLORES, MEDIDAS Y DISEÑO PUEDEN VARIAR MINIMAMENTE

**ESPECIFICACIONES:**

- Rango de edad recomendada:** 3 a 14 años.
- Capacidad:** 1 a 3 Personas.
- Metros que ocupa:** 5,00 x 4,50 mts
- Altura total:** 4,00 mts
- Largo total:** 5,00 mts
- Ancho total:** 4,50 mts
- Altura a base:** 1,50 mts

**ESPECIFICACIONES TECNICAS**

- Caños principales:** 60 x 60 de 2,00 mm
- Caños secundarios:** 20 x 20 de 2 mm
- Piezas Plásticas:** PEAD virgen con protección UV.
- Pintura:** VitroSpray con resinas sintéticas para la intemperie.
- Garantía:** 6 Meses.
- Peso máximo para uso:** 90 kg.

**\$7.700.000**

APTO PARA USO: MANGRULLO Y ACUATICO.



EL MODELO DE LA FOTO ES ILUSTRATIVO, LOS COLORES, MEDIDAS Y DISEÑO PUEDEN VARIAR MINIMAMENTE

**ESPECIFICACIONES:**

**Rango de edad recomendada:** 3 a 16 años.

**Capacidad:** 1 a 4 Personas.

**Metros que ocupa:** 3,50 x 4,00 mts

**Altura total:** 3,50 mts

**Largo total:** 4,00 mts

**Ancho total:** 3,50 mts

**Altura a base:** 1,50 mts

**ESPECIFICACIONES TECNICAS**

**Caños principales:** 60 x 60 de 2,00 mm

**Caños secundarios:** 20 x 20 de 2 mm

**Piezas Plásticas:** PEAD virgen con protección UV.

**Pintura:** VitroSpray con resinas sintéticas para la intemperie.

**Garantía:** 6 Meses.

**Peso máximo para uso:** 90 kg.

**\$6.100.000**

APTO PARA USO: MANGRULLO Y ACUATICO.

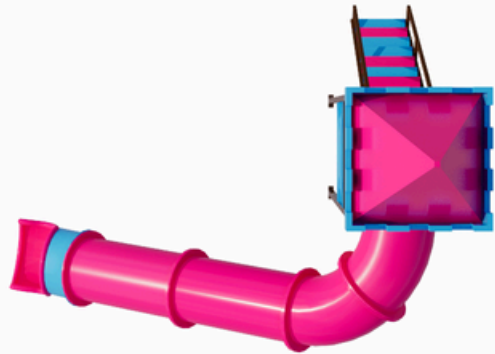

EL MODELO DE LA FOTO ES ILUSTRATIVO, LOS COLORES, MEDIDAS Y DISEÑO PUEDEN VARIAR MINIMAMENTE

**ESPECIFICACIONES:**

**Rango de edad recomendada:** 3 a 70 años.

**Capacidad:** 1 persona.

**Metros que ocupa:** 3,00 x 4,00 mts

**Altura total:** 5,00 mts

**Largo total:** 4,00 mts

**Ancho total:** 3,00 mts

**Altura a base:** 1,70 mts

**ESPECIFICACIONES TECNICAS**

**Caños principales:** 60 x 60 de 2 mm

**Caños secundarios:** 20 x 20 de 2 mm

**Piezas Plásticas:** PEAD virgen con protección UV.

**Pintura:** VitroSpray con resinas sintéticas para la intemperie.

**Garantía:** 6 Meses.

**Peso máximo para uso:** 90 kg.

**\$2.500.000**

APTO PARA USO: MANGRULLO Y ACUATICO.

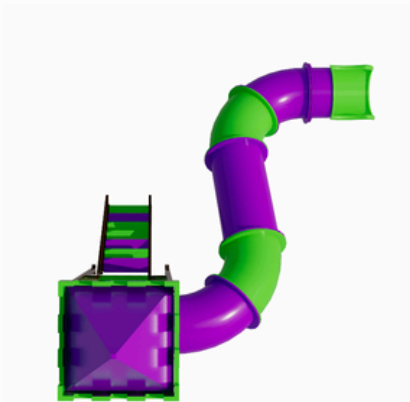

EL MODELO DE LA FOTO ES ILUSTRATIVO, LOS COLORES, MEDIDAS Y DISEÑO PUEDEN VARIAR MINIMAMENTE

**ESPECIFICACIONES:**

**Rango de edad recomendada:** 3 a 70 años.

**Capacidad:** 1 persona.

**Metros que ocupa:** 4,00 x 4,00 mts

**Altura total:** 5,00 mts

**Largo total:** 4,00 mts

**Ancho total:** 4,00 mts

**Altura a base:** 1,80 mts

**ESPECIFICACIONES TECNICAS**

**Caños principales:** 60 x 60 de 2 mm

**Caños secundarios:** 20 x 20 de 2 mm

**Piezas Plásticas:** PEAD virgen con protección UV.

**Pintura:** VitroSpray con resinas sintéticas para la intemperie.

**Garantía:** 6 Meses.

**Peso máximo para uso:** 90 kg.

**\$3.100.000**

APTO PARA USO: MANGRULLO Y ACUATICO.



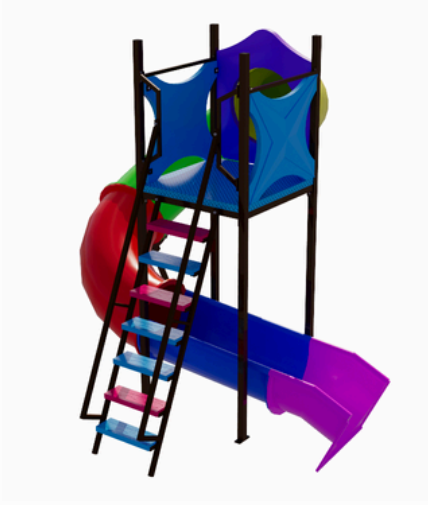

EL MODELO DE LA FOTO ES ILUSTRATIVO, LOS COLORES, MEDIDAS Y DISEÑO PUEDEN VARIAR MINIMAMENTE

**ESPECIFICACIONES:**

**Rango de edad recomendada:** 3 a 70 años.

**Capacidad:** 1 persona.

**Metros que ocupa:** 3,00 x 3,00 mts

**Altura total:** 3,00 mts

**Largo total:** 3,00 mts

**Ancho total:** 3,00 mts

**Altura a base:** 2,00 mts

**ESPECIFICACIONES TECNICAS**

**Caños principales:** 50 x 50 de 2 mm

**Caños secundarios:** 20 x 20 de 2 mm

**Piezas Plásticas:** PEAD virgen con protección UV.

**Pintura:** VitroSpray con resinas sintéticas para la intemperie.

**Garantía:** 6 Meses.

**Peso máximo para uso:** 90 kg.

**\$3.750.000**

APTO PARA USO: MANGRULLO Y ACUATICO.



EL MODELO DE LA FOTO ES ILUSTRATIVO, LOS COLORES, MEDIDAS Y DISEÑO PUEDEN VARIAR MINIMAMENTE

### ESPECIFICACIONES:

**Rango de edad recomendada:** 3 a 70 años.

**Capacidad:** 1 persona.

**Metros que ocupa:** 3,00 x 2,00 mts

**Altura total:** 3,00 mts

**Largo total:** 2,00 mts

**Ancho total:** 3,00 mts

**Altura a base:** 2,00 mts

### ESPECIFICACIONES TECNICAS

**Caños principales:** 50 x 50 de 2 mm

**Caños secundarios:** 20 x 20 de 2 mm

**Piezas Plásticas:** PEAD virgen con protección UV.

**Pintura:** VitroSpray con resinas sintéticas para la intemperie.

**Garantía:** 6 Meses.

**Peso máximo para uso:** 90 kg.

**\$3.800.000**

APTO PARA USO: MANGRULLO Y ACUATICO.

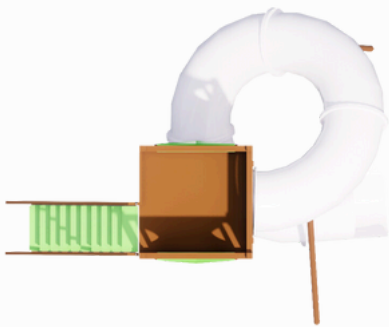

EL MODELO DE LA FOTO ES ILUSTRATIVO, LOS COLORES, MEDIDAS Y DISEÑO PUEDEN VARIAR MINIMAMENTE

**ESPECIFICACIONES:**

**Rango de edad recomendada:** 3 a 70 años.

**Capacidad:** 1 persona.

**Metros que ocupa:** 4,00 x 3,00 mts

**Altura total:** 3,50 mts

**Largo total:** 2,00 mts

**Ancho total:** 4,00 mts

**Altura a base:** 2,50 mts

**ESPECIFICACIONES TECNICAS**

**Caños principales:** 60 x 60 de 2 mm

**Caños secundarios:** 20 x 20 de 2 mm

**Piezas Plásticas:** PEAD virgen con protección UV.

**Pintura:** VitroSpray con resinas sintéticas para la intemperie.

**Garantía:** 6 Meses.

**Peso máximo para uso:** 110 kg.

**\$5.100.000**

APTO PARA USO: MANGRULLO Y ACUATICO.

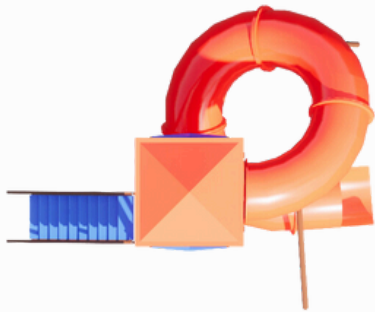

EL MODELO DE LA FOTO ES ILUSTRATIVO, LOS COLORES, MEDIDAS Y DISEÑO PUEDEN VARIAR MINIMAMENTE

**ESPECIFICACIONES:**

**Rango de edad recomendada:** 3 a 70 años.

**Capacidad:** 1 persona.

**Metros que ocupa:** 3,00 x 3,50 mts

**Altura total:** 5,00 mts

**Largo total:** 2,00 mts

**Ancho total:** 4,00 mts

**Altura a base:** 2,50 mts

**ESPECIFICACIONES TECNICAS**

**Caños principales:** 60 x 60 de 2 mm

**Caños secundarios:** 20 x 20 de 2 mm

**Piezas Plásticas:** PEAD virgen con protección UV.

**Pintura:** VitroSpray con resinas sintéticas para la intemperie.

**Garantía:** 6 Meses.

**Peso máximo para uso:** 110 kg.

**\$5.700.000**

APTO PARA USO: MANGRULLO Y ACUATICO.





EL MODELO DE LA FOTO ES ILUSTRATIVO, LOS COLORES, MEDIDAS Y DISEÑO PUEDEN VARIAR MINIMAMENTE

**ESPECIFICACIONES:**

**Rango de edad recomendada:** 3 a 70 años.

**Capacidad:** 1 persona.

**Metros que ocupa:** 3,00 x 3,00 mts

**Altura total:** 5,00 mts

**Largo total:** 3,00 mts

**Ancho total:** 3,00 mts

**Altura a base:** 2,50 mts

**ESPECIFICACIONES TECNICAS**

**Caños principales:** 50 x 50 de 2 mm

**Caños secundarios:** 20 x 20 de 2 mm

**Piezas Plásticas:** PEAD virgen con protección UV.

**Pintura:** VitroSpray con resinas sintéticas para la intemperie.

**Garantía:** 6 Meses.

**Peso máximo para uso:** 90 kg.

**\$4.200.000**

APTO PARA USO: MANGRULLO Y ACUATICO.



EL MODELO DE LA FOTO ES ILUSTRATIVO, LOS COLORES, MEDIDAS Y DISEÑO PUEDEN VARIAR MINIMAMENTE

### ESPECIFICACIONES:

**Rango de edad recomendada:** 3 a 70 años.

**Capacidad:** 1 persona.

**Metros que ocupa:** 3,00 x 2,00 mts

**Altura total:** 5,00 mts

**Largo total:** 2,00 mts

**Ancho total:** 3,00 mts

**Altura a base:** 2,00 mts

### ESPECIFICACIONES TECNICAS

**Caños principales:** 60 x 60 de 2 mm

**Caños secundarios:** 20 x 20 de 2 mm

**Piezas Plásticas:** PEAD virgen con protección UV.

**Pintura:** VitroSpray con resinas sintéticas para la intemperie.

**Garantía:** 6 Meses.

**Peso máximo para uso:** 90 kg.

**\$4.500.000**

APTO PARA USO: MANGRULLO Y ACUATICO.

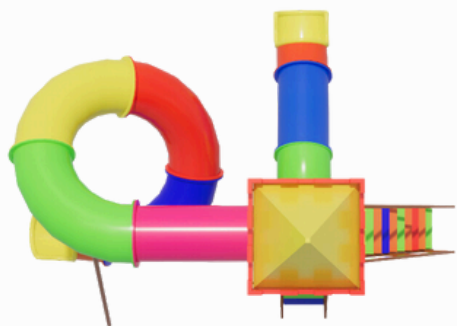

EL MODELO DE LA FOTO ES ILUSTRATIVO, LOS COLORES, MEDIDAS Y DISEÑO PUEDEN VARIAR MINIMAMENTE

**ESPECIFICACIONES:**

**Rango de edad recomendada:** 3 a 16 años.

**Capacidad:** 1 a 2 Personas.

**Metros que ocupa:** 4,00 x 4,00 mts

**Altura total:** 4,50 mts

**Largo total:** 4,00 mts

**Ancho total:** 4,00 mts

**Altura a base alta:** 2,50 mts

**ESPECIFICACIONES TECNICAS**

**Caños principales:** 60 x 60 de 2,00 mm

**Caños secundarios:** 20 x 20 de 2 mm

**Piezas Plásticas:** PEAD virgen con protección UV.

**Pintura:** VitroSpray con resinas sintéticas para la intemperie.

**Garantía:** 6 Meses.

**Peso máximo para uso:** 90 kg.

**\$5.400.000**

APTO PARA USO: MANGRULLO Y ACUATICO.

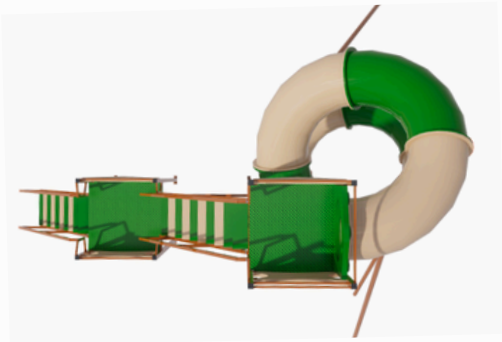

EL MODELO DE LA FOTO ES ILUSTRATIVO, LOS COLORES, MEDIDAS Y DISEÑO PUEDEN VARIAR MINIMAMENTE

### ESPECIFICACIONES:

**Rango de edad recomendada:** 3 a 70 años.

**Capacidad:** 1 persona.

**Metros que ocupa:** 4,00 x 3,00 mts

**Altura total:** 5,00 mts

**Largo total:** 4,00 mts

**Ancho total:** 3,00 mts

**Altura a base:** 4,00 mts

### ESPECIFICACIONES TECNICAS

**Caños principales:** 70 x 70 de 2 mm

**Caños secundarios:** 20 x 20 de 2 mm

**Piezas Plásticas:** PEAD virgen con protección UV.

**Pintura:** VitroSpray con resinas sintéticas para la intemperie.

**Garantía:** 6 Meses.

**Peso máximo para uso:** 90 kg.

**\$13.500.000**

APTO PARA USO: ACUATICO.





EL MODELO DE LA FOTO ES ILUSTRATIVO, LOS COLORES, MEDIDAS Y DISEÑO PUEDEN VARIAR MINIMAMENTE

### ESPECIFICACIONES:

**Rango de edad recomendada:** 3 a 70 años.

**Capacidad:** 1 a 2 personas.

**Metros que ocupa:** 3,00 x 3,00 mts

**Altura total:** 3,00 mts

**Largo total:** 3,00 mts

**Ancho total:** 3,00 mts

**Altura a base:** 2,00 mts

### ESPECIFICACIONES TECNICAS

**Caños principales:** 50 x 50 de 2 mm

**Caños secundarios:** 20 x 20 de 2 mm

**Piezas Plásticas:** PEAD virgen con protección UV.

**Pintura:** VitroSpray con resinas sintéticas para la intemperie.

**Garantía:** 6 Meses.

**Peso máximo para uso:** 90 kg.

**\$7.600.000**

APTO PARA USO: MANGRULLO Y ACUATICO.

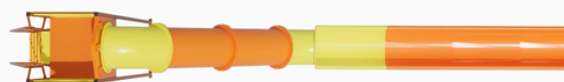

EL MODELO DE LA FOTO ES ILUSTRATIVO, LOS COLORES, MEDIDAS Y DISEÑO PUEDEN VARIAR MINIMAMENTE

### ESPECIFICACIONES:

**Rango de edad recomendada:** 3 a 70 años.

**Capacidad:** 1 Persona.

**Metros que ocupa:** 1,00 x 8,00 mts

**Altura total:** 3,50 mts

**Largo total:** 8,00 mts

**Ancho total:** 1,00 mts

**Altura a base:** 2,50 mts

### ESPECIFICACIONES TECNICAS

**Caños principales:** 50 x 50 de 2,00 mm

**Caños secundarios:** 20 x 20 de 2 mm

**Piezas Plásticas:** PEAD virgen con protección UV.

**Pintura:** VitroSpray con resinas sintéticas para la intemperie.

**Garantía:** 6 Meses.

**Peso máximo para uso:** 90 kg.

**\$4.950.000**

APTO PARA USO: MANGRULLO Y ACUATICO.

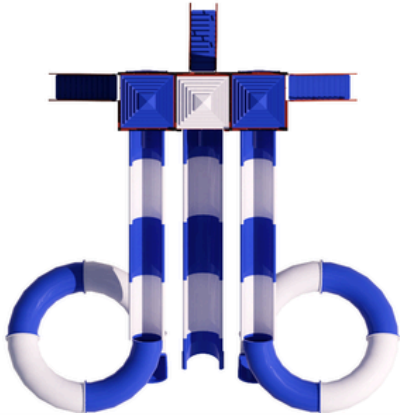

EL MODELO DE LA FOTO ES ILUSTRATIVO, LOS COLORES, MEDIDAS Y DISEÑO PUEDEN VARIAR MINIMAMENTE

**ESPECIFICACIONES:**

**Rango de edad recomendada:** 5 a 70 años.

**Capacidad:** 1 a 3 personas.

**Metros que ocupa:** 10,00 x 8,00 mts

**Altura total:** 5,00 mts

**Largo total:** 10,00 mts

**Ancho total:** 8,00 mts

**Altura a base:** 4,00 mts

**ESPECIFICACIONES TECNICAS**

**Caños principales:** 60 x 60 de 2 mm

**Caños secundarios:** 20 x 20 de 2 mm

**Piezas Plásticas:** PEAD virgen con protección UV.

**Pintura:** VitroSpray con resinas sintéticas para la intemperie.

**Garantía:** 6 Meses.

**Peso máximo para uso:** 90 kg.

**\$20.000.000**

**APTO PARA USO: ACUATICO.**

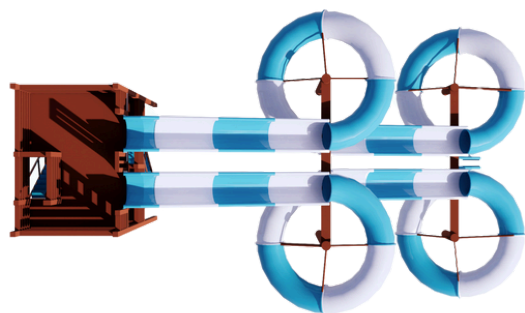

EL MODELO DE LA FOTO ES ILUSTRATIVO, LOS COLORES, MEDIDAS Y DISEÑO PUEDEN VARIAR MINIMAMENTE

**ESPECIFICACIONES:**

**Rango de edad recomendada:** 5 a 70 años.

**Capacidad:** 1 a 10 personas.

**Metros que ocupa:** 20,00 x 10,00 mts

**Altura total:** 9,00 mts

**Largo total:** 20,00 mts

**Ancho total:** 10,00 mts

**Altura a base:** 8,00 mts

**ESPECIFICACIONES TECNICAS**

**Caños principales:** 100 x 100 de 2,5 mm

**Caños secundarios:** 50 x 50 - 20 x 20 de 2 mm

**Piezas Plásticas:** PEAD virgen con protección UV.

**Pintura:** VitroSpray con resinas sintéticas para la intemperie.

**Garantía:** 6 Meses.

**Peso máximo para uso:** 90 kg.

**\$55.000.000**

APTO PARA USO: ACUATICO.



# JUEGOS DE PLAZA



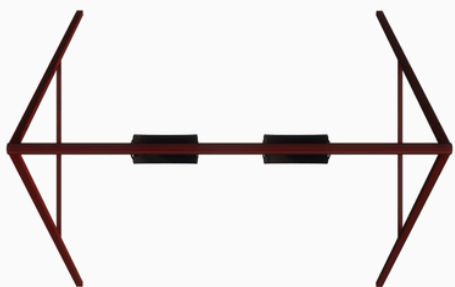

EL MODELO DE LA FOTO ES ILUSTRATIVO, LOS COLORES, MEDIDAS Y DISEÑO PUEDEN VARIAR MINIMAMENTE

**ESPECIFICACIONES:**

**Rango de edad recomendada:** 3 a 70 años.

**Capacidad:** 2 persona.

**Metros que ocupa:** 3,00 x 1,50 mts

**Altura total:** 2,00 mts

**Largo total:** 3,00 mts

**Ancho total:** 1,50 mts

**Altura a base:** -----

**ESPECIFICACIONES TECNICAS**

**Caños principales:** 3" de 2 mm

**Caños secundarios:** 2" 1/2 de 2 mm

**Piezas Plásticas:** -----

**Pintura:** VitroSpray con resinas sintéticas para la intemperie.

**Garantía:** 6 Meses.

**Manual de armado y uso:** No.

**\$2.250.000**





EL MODELO DE LA FOTO ES ILUSTRATIVO, LOS COLORES, MEDIDAS Y DISEÑO PUEDEN VARIAR MINIMAMENTE

**ESPECIFICACIONES:**

**Rango de edad recomendada:** 3 a 70 años.

**Capacidad:** 4 persona.

**Metros que ocupa:** 6,00 x 1,50 mts

**Altura total:** 2,00 mts

**Largo total:** 6,00 mts

**Ancho total:** 1,50 mts

**Altura a base:** -----

**ESPECIFICACIONES TECNICAS**

**Caños principales:** 3" de 2 mm

**Caños secundarios:** 2" 1/2 de 2 mm

**Piezas Plásticas:** -----

**Pintura:** VitroSpray con resinas sintéticas para la intemperie.

**Garantía:** 6 Meses.

**Manual de armado y uso:** No.

**\$4.600.000**

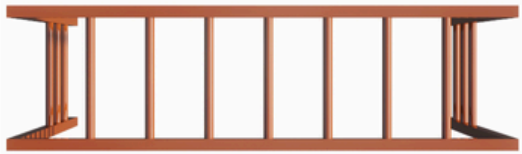

EL MODELO DE LA FOTO ES ILUSTRATIVO, LOS COLORES, MEDIDAS Y DISEÑO PUEDEN VARIAR MINIMAMENTE

**ESPECIFICACIONES:**

**Rango de edad recomendada:** 4 a 70 años.

**Capacidad:** 2 persona.

**Metros que ocupa:** 2,00 x 0,70 mts

**Altura total:** 1,70 mts

**Largo total:** 2,00 mts

**Ancho total:** 0,70 mts

**Altura a base:** -----

**ESPECIFICACIONES TECNICAS**

**Caños principales:** 3" de 2 mm

**Caños secundarios:** 2" 1/2 de 2 mm

**Piezas Plásticas:** -----

**Pintura:** VitroSpray con resinas sintéticas para la intemperie.

**Garantía:** 6 Meses.

**Manual de armado y uso:** No.

**\$550.000**



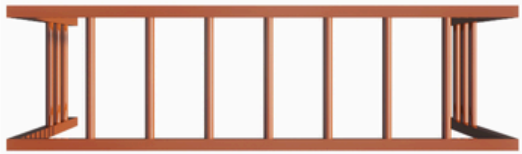

EL MODELO DE LA FOTO ES ILUSTRATIVO, LOS COLORES, MEDIDAS Y DISEÑO PUEDEN VARIAR MINIMAMENTE

**ESPECIFICACIONES:**

**Rango de edad recomendada:** 4 a 70 años.

**Capacidad:** 2 persona.

**Metros que ocupa:** 3,00 x 0,70 mts

**Altura total:** 1,70 mts

**Largo total:** 3,00 mts

**Ancho total:** 0,70 mts

**Altura a base:** -----

**ESPECIFICACIONES TECNICAS**

**Caños principales:** 3" de 2 mm

**Caños secundarios:** 2" 1/2 de 2 mm

**Piezas Plásticas:** -----

**Pintura:** VitroSpray con resinas sintéticas para la intemperie.

**Garantía:** 6 Meses.

**Manual de armado y uso:** No.

**\$750.000**



EL MODELO DE LA FOTO ES ILUSTRATIVO, LOS COLORES, MEDIDAS Y DISEÑO PUEDEN VARIAR MINIMAMENTE

**ESPECIFICACIONES:**

**Rango de edad recomendada:** 4 a 70 años.

**Capacidad:** 2 persona.

**Metros que ocupa:** 3,00 x 3,00 mts

**Altura total:** 3,00 mts

**Largo total:** 3,00 mts

**Ancho total:** 3,00 mts

**Altura a base:** -----

**ESPECIFICACIONES TECNICAS**

**Caños principales:** 3" de 2 mm

**Caños secundarios:** 2" 1/2 de 2 mm

**Piezas Plásticas:** -----

**Pintura:** VitroSpray con resinas sintéticas para la intemperie.

**Garantía:** 6 Meses.

**Manual de armado y uso:** No.

**\$600.000**



EL MODELO DE LA FOTO ES ILUSTRATIVO, LOS COLORES, MEDIDAS Y DISEÑO PUEDEN VARIAR MINIMAMENTE

**ESPECIFICACIONES:**

**Rango de edad recomendada:** 4 a 70 años.

**Capacidad:** 2 persona.

**Metros que ocupa:** 3,00 x 3,00 mts

**Altura total:** 3,00 mts

**Largo total:** 3,00 mts

**Ancho total:** 3,00 mts

**Altura a base:** -----

**ESPECIFICACIONES TECNICAS**

**Caños principales:** 3" de 2 mm

**Caños secundarios:** 2" 1/2 de 2 mm

**Piezas Plásticas:** -----

**Pintura:** VitroSpray con resinas sintéticas para la intemperie.

**Garantía:** 6 Meses.

**Manual de armado y uso:** No.

**\$690.000**

**ESPECIFICACIONES:****Rango de edad recomendada:** 4 a 70 años.**Capacidad:** 2 persona.**Metros que ocupa:** 3,00 x 0,80 mts**Altura total:** 3,00 mts**Largo total:** 3,00 mts**Ancho total:** 0,80 mts**Altura a base:** -----**ESPECIFICACIONES TECNICAS****Caños principales:** 3" de 2 mm**Caños secundarios:** 2" 1/2 de 2 mm**Piezas Plásticas:** PEAD virgen con protección UV.**Pintura:** VitroSpray con resinas sintéticas para la intemperie.**Garantía:** 6 Meses.**Manual de armado y uso:** No.**\$550.000**



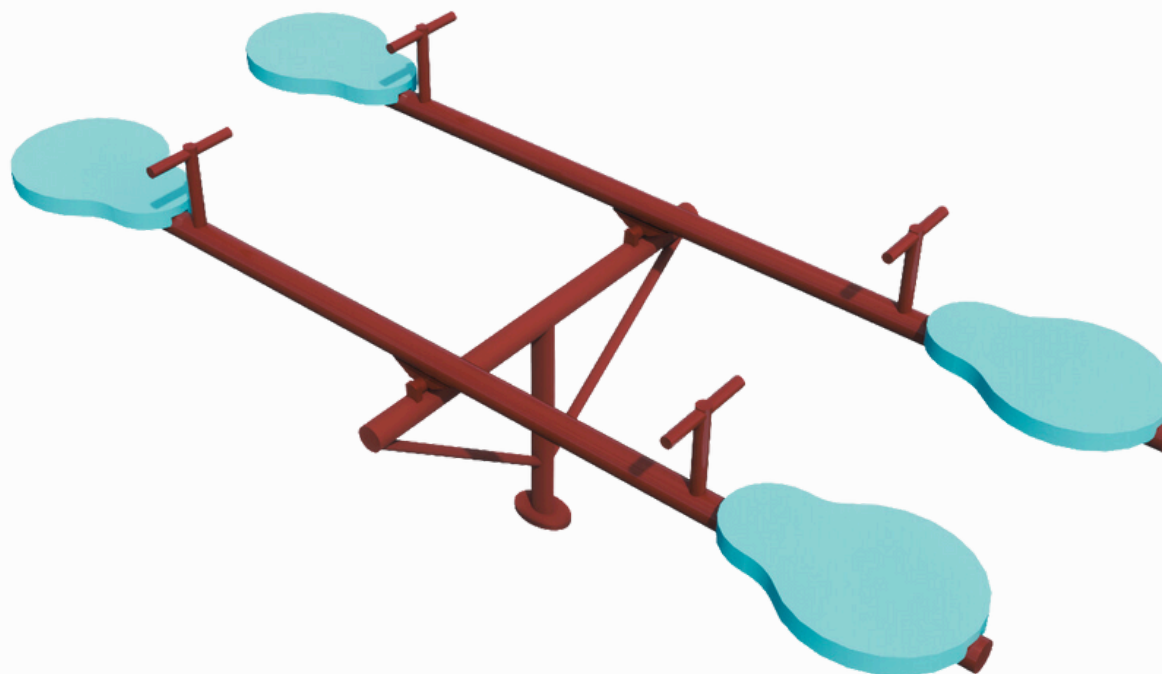
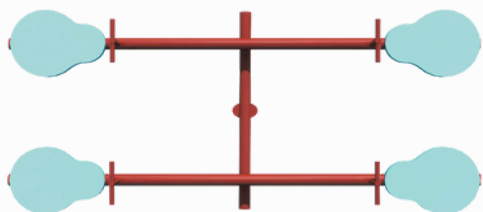
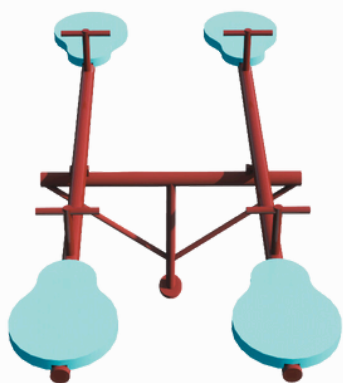

EL MODELO DE LA FOTO ES ILUSTRATIVO, LOS COLORES, MEDIDAS Y DISEÑO PUEDEN VARIAR MINIMAMENTE

### ESPECIFICACIONES:

**Rango de edad recomendada:** 4 a 70 años.

**Capacidad:** 2 persona.

**Metros que ocupa:** 5,00 x 1,50 mts

**Altura total:** -----

**Largo total:** 5,00 mts

**Ancho total:** 1,50 mts

**Altura a base:** -----

### ESPECIFICACIONES TECNICAS

**Caños principales:** 3" de 2 mm

**Caños secundarios:** 2" 1/2 de 2 mm

**Piezas Plásticas:** PEAD virgen con protección UV.

**Pintura:** VitroSpray con resinas sintéticas para la intemperie.

**Garantía:** 6 Meses.

**Manual de armado y uso:** No.

**\$990.000**



### ESPECIFICACIONES:

**Rango de edad recomendada:** 2 a 70 años.

**Capacidad:** 2 persona.

**Metros que ocupa:** 5,00 x 3,00 mts

**Altura total:** 3,00 mts

**Largo total:** 5,00 mts

**Ancho total:** 1,00 mts

**Altura a base:** -----

### ESPECIFICACIONES TECNICAS

**Caños principales:** 1" de 2 mm

**Caños secundarios:** -----

**Piezas Plásticas:** PEAD virgen con protección UV.

**Pintura:** VitroSpray con resinas sintéticas para la intemperie.

**Garantía:** 6 Meses.

**Manual de armado y uso:** No.

**\$3.900.000**

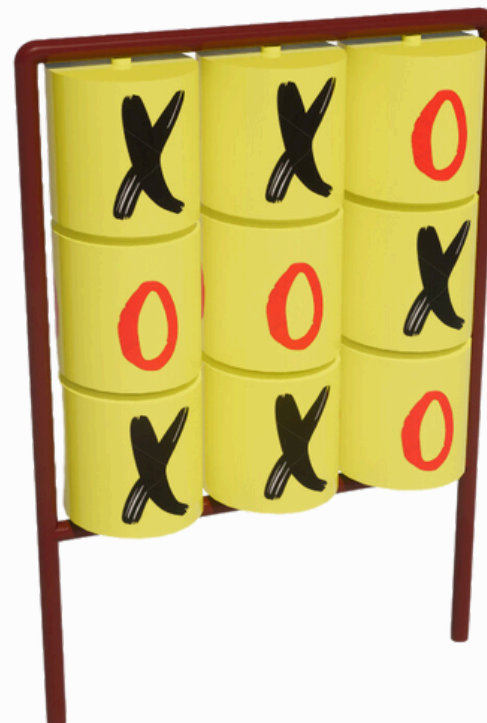
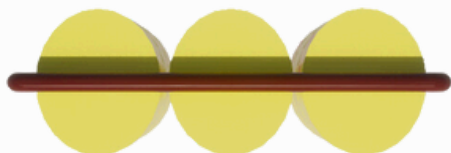

EL MODELO DE LA FOTO ES ILUSTRATIVO, LOS COLORES, MEDIDAS Y DISEÑO PUEDEN VARIAR MINIMAMENTE

**ESPECIFICACIONES:**

**Rango de edad recomendada:** 1 a 70 años.

**Capacidad:** 2 persona.

**Metros que ocupa:** 1,00 x 1,00 mts

**Altura total:** 1,00 mts

**Largo total:** 1,50 mts

**Ancho total:** 1,00 mts

**Altura a base:** -----

**ESPECIFICACIONES TECNICAS**

**Caños principales:** 1" de 2 mm

**Caños secundarios:** -----

**Piezas Plásticas:** PEAD virgen con protección UV.

**Pintura:** VitroSpray con resinas sintéticas para la intemperie.

**Garantía:** 6 Meses.

**Manual de armado y uso:** No.

**\$350.000**

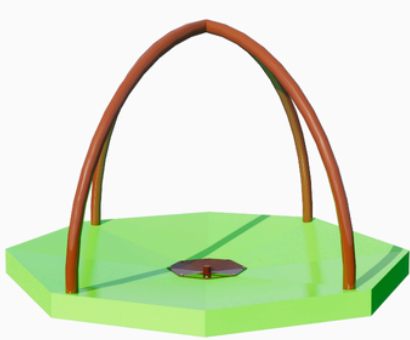
**ESPECIFICACIONES:****Rango de edad recomendada:** 3 a 70 años.**Capacidad:** 4 persona.**Metros que ocupa:** 1,50 x 1,50 mts**Altura total:** 0,70 mts**Largo total:** 1,50 mts**Ancho total:** 1,50 mts**Altura a base:** -----**ESPECIFICACIONES TECNICAS****Caños principales:** 2" de 2 mm**Caños secundarios:** -----**Piezas Plásticas:** PEAD virgen con protección UV.**Pintura:** VitroSpray con resinas sintéticas para la intemperie.**Garantía:** 6 Meses.**Manual de armado y uso:** No.**\$650.000**

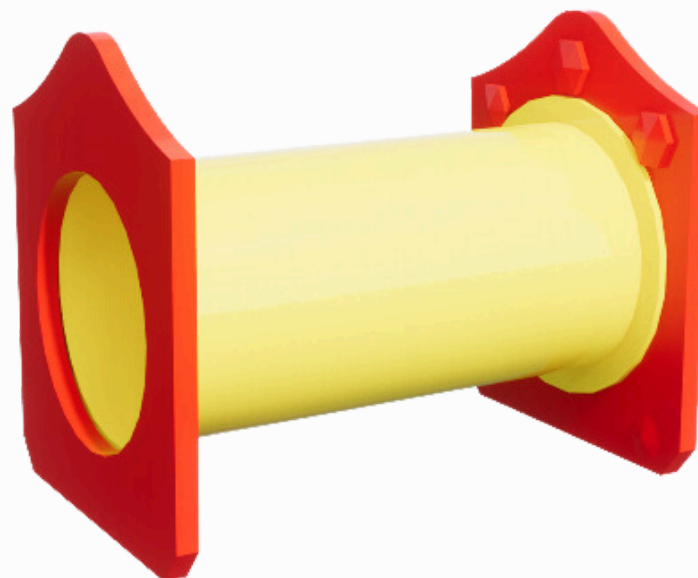

**ESPECIFICACIONES:****Rango de edad recomendada:** 3 a 70 años.**Capacidad:** 1 persona.**Metros que ocupa:** 1,25 x 1,00 mts**Altura total:** 1,00 mts**Largo total:** 1,25 mts**Ancho total:** 1,00 mts**Altura a base:** -----**ESPECIFICACIONES TECNICAS****Caños principales:** -----**Caños secundarios:** -----**Piezas Plásticas:** PEAD virgen con protección UV.**Pintura:** VitroSpray con resinas sintéticas para la intemperie.**Garantía:** 6 Meses.**Manual de armado y uso:** No.**\$455.000**

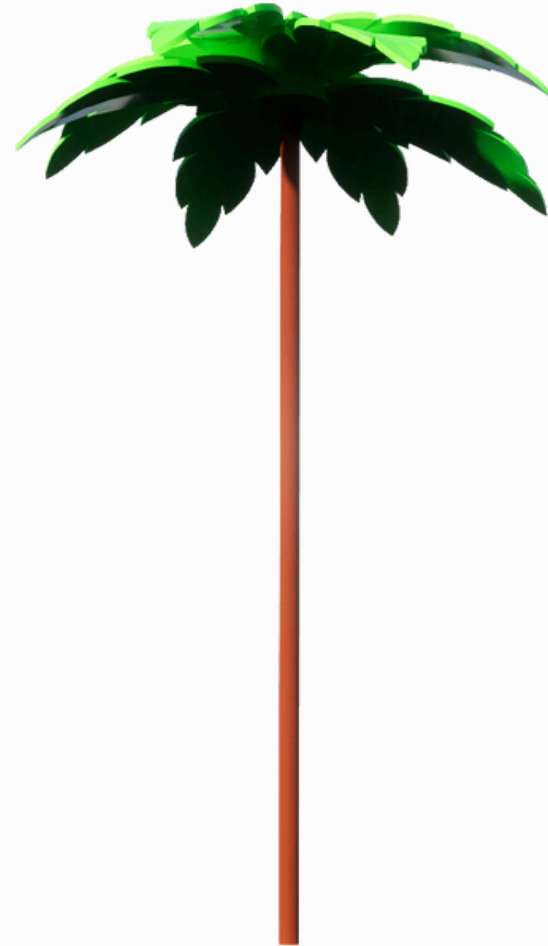
**ESPECIFICACIONES:****Rango de edad recomendada:** -----**Capacidad:** ----**Metros que ocupa:** 2,00 x 2,00 mts**Altura total:** 2,00 mts**Largo total:** -----**Ancho total:** 1,50 mts**Altura a base:** ----**ESPECIFICACIONES TECNICAS****Caños principal:** 2" de 2 mm**Caños secundarios:** -----**Piezas Plásticas:** PEAD virgen con protección UV.**Pintura:** VitroSpray con resinas sintéticas para la intemperie.**Garantía:** 6 Meses.**Manual de armado y uso:** No.**\$550.000**

## QUIENES SOMOS?

PLASTICOS ROTOMUNDO SRL, **UNA EMPRESA CONFORMADA HACE MAS DE 20 AÑOS.**

## QUE HACEMOS?

**FABRICAMOS Y DISEÑAMOS MANGRULLOS Y TOBOGANES ACUATICOS.**  
**ADEMAS FABRICAMOS NUESTROS PROPIAS MATRICES, LO QUE NOS DA LA OPORTUNIDAD DE DISEÑAR Y FABRICAR NUESTRAS PROPIAS PIEZAS PARA EL ARMADO DE MANGRULLOS Y ACUATICOS.**

## POR QUE ELEGIRNOS?

**POR QUE PODEMOS ASEGURARLES LA CALIDAD Y DISEÑO QUE LOS JUEGOS DE LUGARES PUBLICOS Y DE ALTO TRANSITO REQUIEREN PARA QUE SEAN DURADEROS Y SEGUROS.**

**UTILIZAMOS EL MISMO PROCESO DE FABRICACION Y LA MISMA CALIDAD QUE UTILIZAMOS PARA REALIZAR LOS JUEGOS DE LUGARES ALTO TRANSITO, PARA LOS JUEGOS DE LOS HOGARES PARTICULARES, LOS QUE LES ASEGURA UNA DURABILIDAD, SEGURIDAD Y CALIDAD UNICA EN LOS JUEGOS Y TOBOGANES HOGAREÑOS.**

**ADEMAS NUESTROS JUEGOS CUENTAN CON GARANTIA POR ESCRITO, Y CONTAMOS CON REPUESTOS PARA EL MANTENIMIENTO DE LOS JUEGOS.**

**NO ESCATIMAMOS EN CALIDAD, BRINDAMOS A UN PRECIO COMPETITIVO, CALIDAD Y SEGURIDAD.**

## DONDE ESTAMOS?

**PUEDE VISITAR NUESTRA FABRICA Y OFICINAS:**  
**CORRIENTES 5014 (COORDINAR VISITA PREVIAMENTE) - PASO DEL REY - BUENOS AIRES.**  
**A UNA CUADRA DE COLECTORA - AUTOPISTA RUTA NACIONAL 7.**

## HORARIOS Y DIAS DE CONTACTO.

**LUNES A VIERNES DE 09:00 HS A 16:00 HS.**  
**TELEFONOS DE VENTAS: 1133440551 / 1160025947.**



PLÁSTICOS  
ROTOMUNDO